

П ▲ Р Т Н Е Р

P ▲ R T N E R

• *Мебельные Петли* •





# Петли мебельные

Вводная часть	стр. 2
Стандартные мебельные петли <b>STANDARD</b>	стр. 4
Демпферные петли системы <b>SOFT CLOSING</b>	стр. 14
Петли 3D-регулировки системы <b>SOFT CLOSING 3D</b>	стр. 44
Петли с обратным ходом <b>PUSH</b>	стр. 52
Толкатели для фасадов	стр. 60
Мебельные петли без амортизации и нестандартной конструкции <b>UNUSUAL</b>	стр. 62
Петли отдельной категории <b>SEPARATE</b>	стр. 76
Характеристики петель и требования к их установке	стр. 86
Монтажные площадки	стр. 94

Невозможно представить себе современную мебельную промышленность без использования монтируемых систем открывания, частью которых являются мебельные петли. С помощью мебельных петель крепятся фасады (дверцы) к корпусам различных шкафов, тумб, антресолей и прочей мебели или конструкций, требующих в своем дизайне створочного типа открывания.

Компания «Партнер» готова предложить широкий ассортимент мебельных петель различного типа и назначения, способный удовлетворить любых, достаточно требовательных к качеству и разнообразию, покупателей.

В данном каталоге представлены мебельные петли следующих категорий:

**STANDARD** – классические мебельные петли, наиболее часто используемые в производстве различной мебели эконом-класса, доступной широким слоям населения;

**SOFT CLOSING** – петли, в конструкции которых присутствует амортизационное устройство, позволяющее обеспечить плавное закрытие створки дверцы. Эти петли наиболее востребованны при изготовлении мебели среднего и премиум-класса;

**SOFT CLOSING 3D** – петли с амортизацией, комплектующиеся монтажной планкой с возможностью 3D-регулировки;

**PUSH** – петли с пружиной обратного хода, устанавливаемые со специальным устройством - толкателем петли;

**UNUSUAL** – петли для мебели, не имеющие в своей конструкции специальных устройств (без амортизации) или не относящиеся к классическому типу петель и (или) имеющие особые конструктивные отличия.

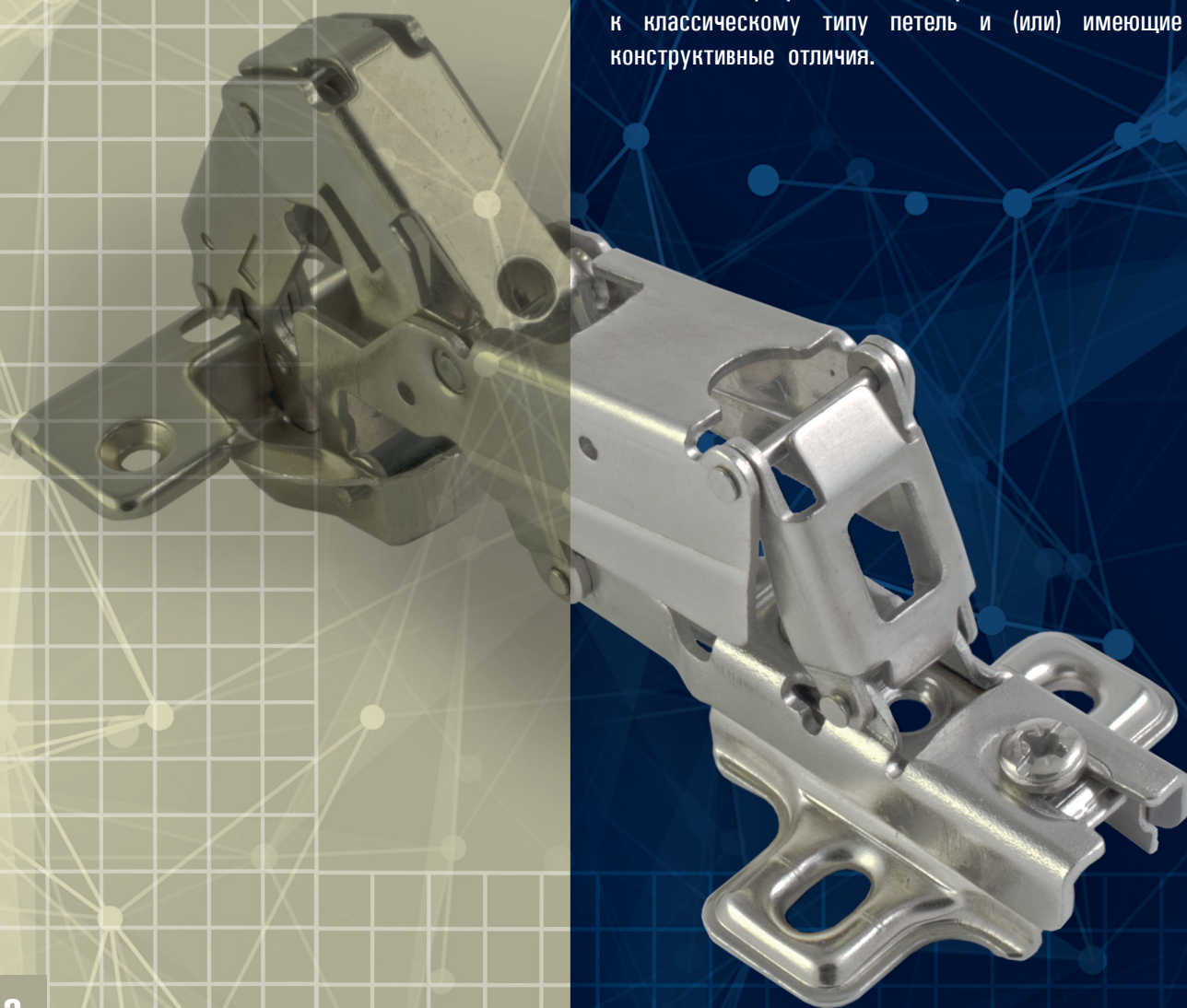



## ПРИНЦИП ФОРМИРОВАНИЯ КОДИРОВКИ ПЕТЕЛЬ



## УСЛОВНЫЕ ОБОЗНАЧЕНИЯ характеристик петель, принятые в каталоге

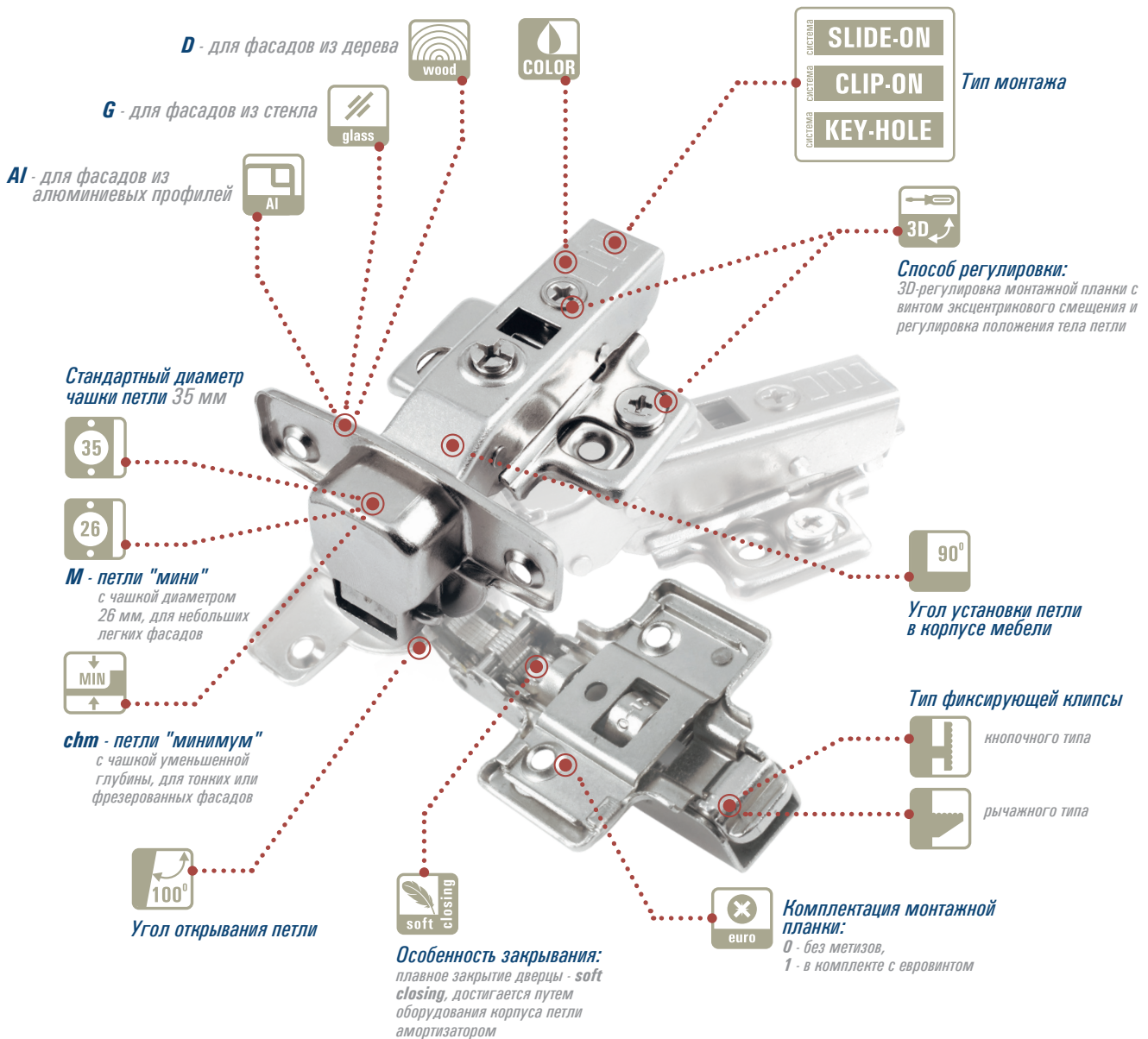

## STANDARD

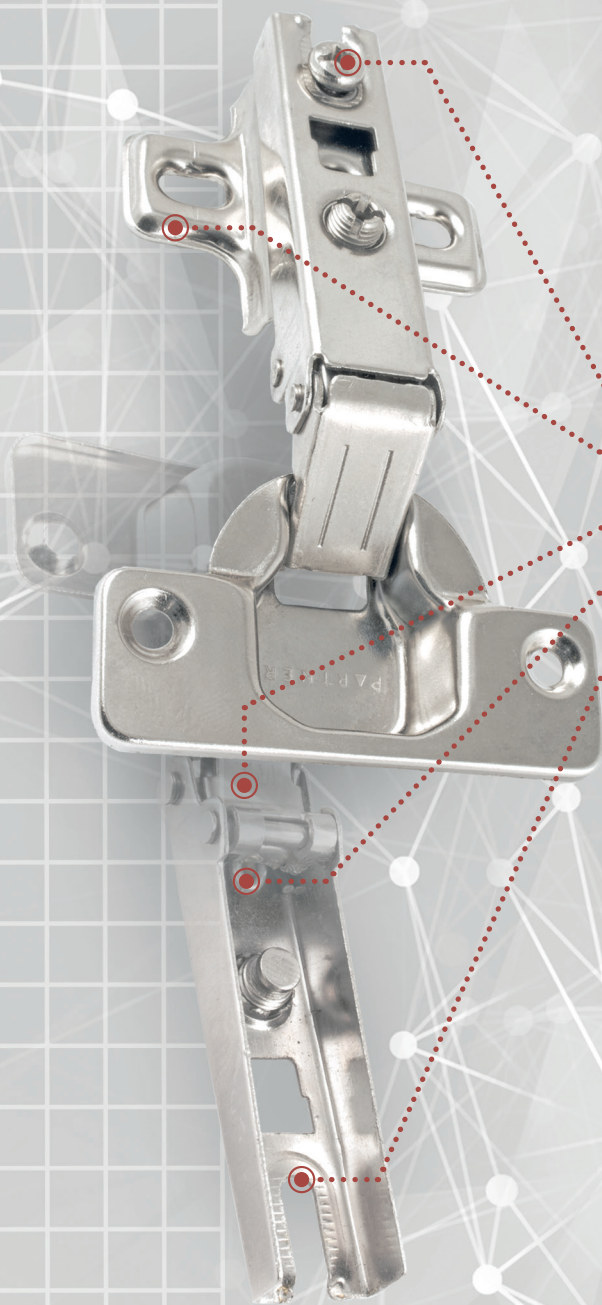

## КОНСТРУКТИВНЫЕ ОСОБЕННОСТИ ПЕТЛИ

- прижимной (регулируемый) винт
- монтажная планка Standard
- серьга
- спиральная пружина мягкого хода
- монтажный паз Slide-on

STANDARD



## ПЕТЛИ КАТЕГОРИИ STANDARD

Это классические мебельные петли, наиболее часто используемые в производстве различной мебели эконом-класса, доступной широким слоям населения. Также это одни из самых востребованных петель в мебельной промышленности на сегодняшний день. Свою популярность классические петли завоевали простотой и надежностью конструкции, а так же невысокой ценой, они отличаются долговечностью и способностью выдерживать высокие нагрузки.

Петли **STANDARD** компании «Партнер» отвечают всем требованиям, предъявляемым к данному типу мебельной фурнитуры, что делает их несомненно привлекательными для большого числа потребителей.



STANDARD



СИСТЕМА SLIDE-ON



## HD090/100/...

Стандартная четырехшарнирная петля для фасадов из дерева (массив, МДФ, ДСП и т.д.).

- Размеры чашки: диаметр 35 мм, глубина 11,3 мм
- Угол установки: 90°
- Угол открывания: 100°
- Тип монтажа: slide-on
- Толщина фасада: 16-26 мм



ТИП УСТАНОВКИ	УСТАНОВОЧНЫЙ ЧЕРТЕЖ	РАСЧЕТНАЯ ФОРМУЛА																								
<p><b>A</b></p> <p><b>НАКЛАДНАЯ</b></p>		$H = 10 + K - D$ <table border="1"> <thead> <tr> <th>D \ K</th> <th>3</th> <th>4</th> <th>5</th> <th>6</th> <th>7</th> </tr> </thead> <tbody> <tr> <th>0</th> <td>15</td> <td>16</td> <td>17</td> <td>18</td> <td>19</td> </tr> <tr> <th>H \ 2</th> <td>13</td> <td>14</td> <td>15</td> <td>16</td> <td>17</td> </tr> <tr> <th>4</th> <td>11</td> <td>12</td> <td>13</td> <td>14</td> <td>15</td> </tr> </tbody> </table> $F \geq A - 0.5$ $A = B - D$ $D = 10 + K$	D \ K	3	4	5	6	7	0	15	16	17	18	19	H \ 2	13	14	15	16	17	4	11	12	13	14	15
D \ K	3	4	5	6	7																					
0	15	16	17	18	19																					
H \ 2	13	14	15	16	17																					
4	11	12	13	14	15																					
<p><b>B</b></p> <p><b>ПОЛУНАКЛАДНАЯ</b></p>		$H = 6 + K - D$ <table border="1"> <thead> <tr> <th>D \ K</th> <th>3</th> <th>4</th> <th>5</th> <th>6</th> <th>7</th> </tr> </thead> <tbody> <tr> <th>0</th> <td>9</td> <td>10</td> <td>11</td> <td>12</td> <td>13</td> </tr> <tr> <th>H \ 2</th> <td>7</td> <td>8</td> <td>9</td> <td>10</td> <td>11</td> </tr> <tr> <th>4</th> <td>5</td> <td>6</td> <td>7</td> <td>8</td> <td>9</td> </tr> </tbody> </table> $F \geq A - 0.5$ $A = B/2 - D$ $D = 6 + K$	D \ K	3	4	5	6	7	0	9	10	11	12	13	H \ 2	7	8	9	10	11	4	5	6	7	8	9
D \ K	3	4	5	6	7																					
0	9	10	11	12	13																					
H \ 2	7	8	9	10	11																					
4	5	6	7	8	9																					
<p><b>C</b></p> <p><b>ВКЛАДНАЯ</b></p>		$H = K + A - 4$ <table border="1"> <thead> <tr> <th>A \ K</th> <th>3</th> <th>4</th> <th>5</th> <th>6</th> <th>7</th> </tr> </thead> <tbody> <tr> <th>0</th> <td>.</td> <td>.</td> <td>.</td> <td>.</td> <td>.</td> </tr> <tr> <th>H \ 2</th> <td>1</td> <td>.</td> <td>.</td> <td>.</td> <td>.</td> </tr> <tr> <th>4</th> <td>5</td> <td>4</td> <td>3</td> <td>2</td> <td>1</td> </tr> </tbody> </table> $X = 37 + B$	A \ K	3	4	5	6	7	0	.	.	.	.	.	H \ 2	1	.	.	.	.	4	5	4	3	2	1
A \ K	3	4	5	6	7																					
0	.	.	.	.	.																					
H \ 2	1	.	.	.	.																					
4	5	4	3	2	1																					



## МОНТАЖНАЯ ПЛАНКА

Монтажные планки для петель STANDART отличаются своей конструкцией в зависимости от вида петли (назначения) и способа регулирования.

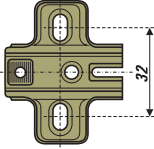
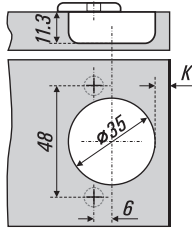
Конструкции монтажных планок в комплекте для петли HD090/100/...:

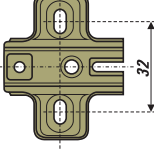
МОНТАЖНАЯ ПЛАНКА	ЧЕРТЕЖ	Артикул петли			ПРИСАДКА
 Н=2 евровинт		HD090A/100/002	/L	HD090A/100/012	
		HD090B/100/002	/L	HD090B/100/012	
		HD090C/100/002	/L	HD090C/100/012	
 Н=2 саморез		HD090A/100/002/S HD090B/100/002/S HD090C/100/002/S			

**Примечание:** Значение фуги **A** при расчетах не рекомендовано оставлять менее 1.5 мм для наиболее оптимальной работы конструкции. Меньшие значения значительно ухудшают рабочие показатели петли и могут способствовать повреждению фасада или корпуса мебели. Установочное расстояние **F** также зависит от фуги **A** по формуле  $A-0.5$ . Не забывайте при расчетах учитывать толщину кропления фасада и боковых стенок, что не отражено в приведенных чертежах.

Артикул	МОНТАЖНАЯ	КРЕПЕЖ МОНТАЖНОЙ	АТТРИБУТЫ
HD090A/100/002	СТАНДАРТ Н=2	евровинт (не в комплекте)	-
HD090A/100/002/L		евровинт (не в комплекте)	облегченная
HD090A/100/002/S		саморез (не в комплекте)	монтажная под саморез
HD090A/100/012		евровинт в комплекте	-
HD090A/100/012/L		евровинт в комплекте	облегченная
HD090B/100/002	СТАНДАРТ Н=2	евровинт (не в комплекте)	крепеж чашки под саморез
HD090B/100/002/L		евровинт (не в комплекте)	облегченная
HD090B/100/002/S		саморез (не в комплекте)	монтажная под саморез
HD090B/100/012		евровинт в комплекте	-
HD090C/100/002	СТАНДАРТ Н=2	евровинт (не в комплекте)	-
HD090C/100/002/L		евровинт (не в комплекте)	облегченная
HD090C/100/002/S		саморез (не в комплекте)	монтажная под саморез
HD090C/100/012		евровинт в комплекте	-

STANDARD



СИСТЕМА SLIDE-ON

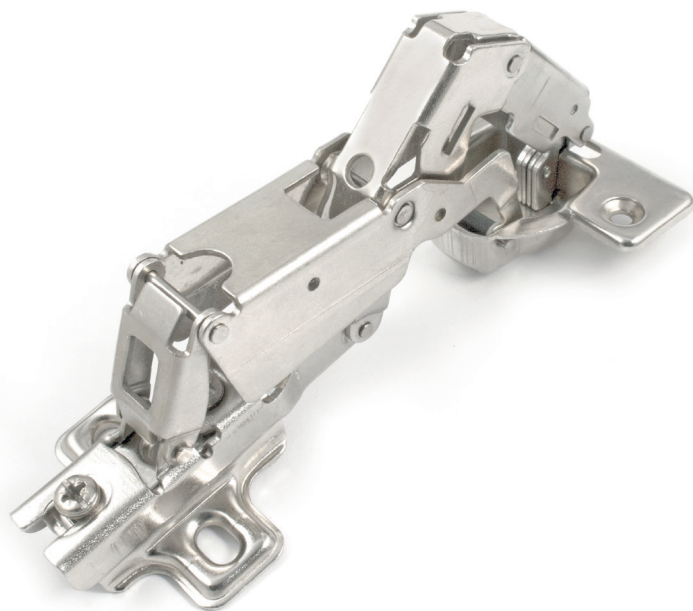

## HD090/165/...

Стандартная карусельная восьмишарнирная петля для фасадов из дерева (массив, МДФ, ДСП и т.д.).

- Размеры чашки: диаметр 35 мм, глубина 11,3 мм
- Угол установки: 90°
- Угол открывания: 165°
- Тип монтажа: slide-on
- Толщина фасада: 16-26 мм

ТИП УСТАНОВКИ	УСТАНОВОЧНЫЙ ЧЕРТЕЖ	РАСЧЕТНАЯ ФОРМУЛА																								
<p><b>A</b> НАКЛАДНАЯ</p>		$H = 11 + K - D$ <table border="1"> <thead> <tr> <th>D \ K</th> <th>3</th> <th>4</th> <th>5</th> <th>6</th> <th>7</th> </tr> </thead> <tbody> <tr> <th>0</th> <td>14</td> <td>15</td> <td>16</td> <td>17</td> <td>19</td> </tr> <tr> <th>H 2</th> <td>12</td> <td>13</td> <td>14</td> <td>15</td> <td>16</td> </tr> <tr> <th>4</th> <td>10</td> <td>11</td> <td>12</td> <td>13</td> <td>14</td> </tr> </tbody> </table> $F \geq A - 0.5$ $A = B - D$ $D = 11 + K$	D \ K	3	4	5	6	7	0	14	15	16	17	19	H 2	12	13	14	15	16	4	10	11	12	13	14
D \ K	3	4	5	6	7																					
0	14	15	16	17	19																					
H 2	12	13	14	15	16																					
4	10	11	12	13	14																					
<p><b>B</b> ПОЛУНАКЛАДНАЯ</p>		$H = 2 + K - D$ <table border="1"> <thead> <tr> <th>D \ K</th> <th>3</th> <th>4</th> <th>5</th> <th>6</th> <th>7</th> </tr> </thead> <tbody> <tr> <th>0</th> <td>5</td> <td>6</td> <td>7</td> <td>8</td> <td>9</td> </tr> <tr> <th>H 2</th> <td>3</td> <td>4</td> <td>5</td> <td>6</td> <td>7</td> </tr> <tr> <th>4</th> <td>1</td> <td>2</td> <td>3</td> <td>4</td> <td>5</td> </tr> </tbody> </table> $F \geq A - 0.5$ $A = B/2 - D$ $D = 2 + K$	D \ K	3	4	5	6	7	0	5	6	7	8	9	H 2	3	4	5	6	7	4	1	2	3	4	5
D \ K	3	4	5	6	7																					
0	5	6	7	8	9																					
H 2	3	4	5	6	7																					
4	1	2	3	4	5																					
<p><b>C</b> ВКЛАДНАЯ</p>		$H = K + A - 2$ <table border="1"> <thead> <tr> <th>A \ K</th> <th>3</th> <th>4</th> <th>5</th> <th>6</th> <th>7</th> </tr> </thead> <tbody> <tr> <th>0</th> <td>-</td> <td>-</td> <td>1</td> <td>2</td> <td>3</td> </tr> <tr> <th>H 2</th> <td>1</td> <td>2</td> <td>3</td> <td>4</td> <td>5</td> </tr> <tr> <th>4</th> <td>3</td> <td>4</td> <td>5</td> <td>6</td> <td>7</td> </tr> </tbody> </table> $X = 37 + B$	A \ K	3	4	5	6	7	0	-	-	1	2	3	H 2	1	2	3	4	5	4	3	4	5	6	7
A \ K	3	4	5	6	7																					
0	-	-	1	2	3																					
H 2	1	2	3	4	5																					
4	3	4	5	6	7																					



### МОНТАЖНАЯ ПЛАНКА

Монтажные планки для петель STANDART отличаются своей конструкцией в зависимости от вида петли (назначения) и способа регулирования.

Конструкции монтажных планок в комплекте для петли HD090/165/...:

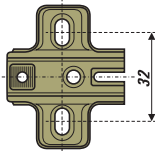
МОНТАЖНАЯ ПЛАНКА	ЧЕРТЕЖ	АРТИКУЛ ПЕТЛИ
 <p>H=2 евровинт</p>		HD090A/165/002 HD090B/165/002 HD090C/165/002

### ПРИСАДКА

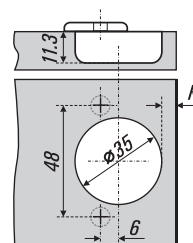

**Примечание:** Значение фуги **A** при расчетах не рекомендовано оставлять менее 1.5 мм для наиболее оптимальной работы конструкции. Меньшие значения значительно ухудшают рабочие показатели петли и могут способствовать повреждению фасада или корпуса мебели. Установочное расстояние **F** также зависит от фуги **A** по формуле  $A-0.5$ . Не забывайте при расчетах учитывать толщину кромления фасада и боковых стенок, что не отражено в приведенных чертежах.

АРТИКУЛ	МОНТАЖНАЯ	КРЕПЕЖ МОНТАЖНОЙ	АТРИБУТЫ
HD090A/165/002	СТАНДАРТ H=2	евровинт (не в комплекте)	-
HD090B/165/002	СТАНДАРТ H=2	евровинт (не в комплекте)	-
HD090C/165/002	СТАНДАРТ H=2	евровинт (не в комплекте)	-

STANDARD



СИСТЕМА SLIDE-ON



## HG090/100/...

Стандартная четырехшарнирная петля для фасадов из стекла, зеркала или акрила, может комплектоваться фронтальной крышкой.

- Размеры чашки: диаметр 26 мм
- Угол установки: 90°
- Угол открывания: 100°
- Тип монтажа: slide-on
- Толщина стекла/зеркала: 3-6 мм

ТИП УСТАНОВКИ	УСТАНОВОЧНЫЙ ЧЕРТЕЖ	РАСЧЕТНАЯ ФОРМУЛА												
<p><b>A</b> НАКЛАДНАЯ</p>		$H = 11 + K - D$ <table border="1"> <tr> <td>D</td> <td>K</td> <td>3</td> <td>4</td> <td>5</td> <td>6</td> </tr> <tr> <td>H</td> <td>0</td> <td>14</td> <td>15</td> <td>16</td> <td>17</td> </tr> </table> $F \geq A - 0.5$ $A = B - D$ $D = 11 + K$	D	K	3	4	5	6	H	0	14	15	16	17
D	K	3	4	5	6									
H	0	14	15	16	17									
<p><b>B</b> ПОЛУНАКЛАДНАЯ</p>		$H = 2 + K - D$ <table border="1"> <tr> <td>D</td> <td>K</td> <td>3</td> <td>4</td> <td>5</td> <td>6</td> </tr> <tr> <td>H</td> <td>0</td> <td>5</td> <td>6</td> <td>7</td> <td>8</td> </tr> </table> $F \geq A - 0.5$ $A = B/2 - D$ $D = 2 + K$	D	K	3	4	5	6	H	0	5	6	7	8
D	K	3	4	5	6									
H	0	5	6	7	8									
<p><b>C</b> ВКЛАДНАЯ</p>		$H = K + A - 5$ <table border="1"> <tr> <td>A</td> <td>K</td> <td>3</td> <td>4</td> <td>5</td> <td>6</td> </tr> <tr> <td>H</td> <td>0</td> <td>2</td> <td>1</td> <td>0</td> <td>-1</td> </tr> </table> $X = 37 + B$	A	K	3	4	5	6	H	0	2	1	0	-1
A	K	3	4	5	6									
H	0	2	1	0	-1									

### КРЫШКА ФРОНТАЛЬНАЯ

Петли для стекла обычно устанавливаются с фронтальной крышкой, которая носит декоративный характер и в том числе скрывает элементы монтажа. Виды фронтальных крышек указаны в таблице.

КРЫШКА ФРОНТАЛЬНАЯ	ЧЕРТЕЖ	ЦВЕТ	Артикул	КРЫШКА ФРОНТАЛЬНАЯ	ЧЕРТЕЖ	ЦВЕТ	Артикул
		хром	ZC1			хром	Z01
		черный	ZC2			черный	Z02

### МОНТАЖНАЯ ПЛАНКА

Конструкции монтажных планок в комплекте для петли HG090/100/...:

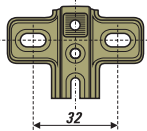
МОНТАЖНАЯ ПЛАНКА	ЧЕРТЕЖ	Артикул Петли
		HG090A/100/102
<b>H=2</b> евровинт		HG090C/100/102

### ПРИСАДКА

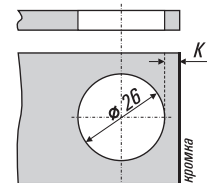

Артикул	МОНТАЖНАЯ	КРЕПЕЖ МОНТАЖНОЙ	АТТРИБУТЫ
HG090A/100/000	СТАНДАРТ H=2	евровинт (не в комплекте)	-
HG090B/100/000	СТАНДАРТ H=2	евровинт (не в комплекте)	-
HG090C/100/000	СТАНДАРТ H=2	евровинт (не в комплекте)	-

**Примечание:** Установочное расстояние **A** рекомендовано не менее 1.5 мм для наиболее оптимальной работы конструкции. Меньшие значения значительно ухудшают рабочие показатели петли и могут способствовать повреждению фасада или корпуса мебели. Не забывайте при расчетах учитывать толщину кромления боковых стенок, что не отражено в приведенных чертежах.

STANDARD



СИСТЕМА SLIDE-ON

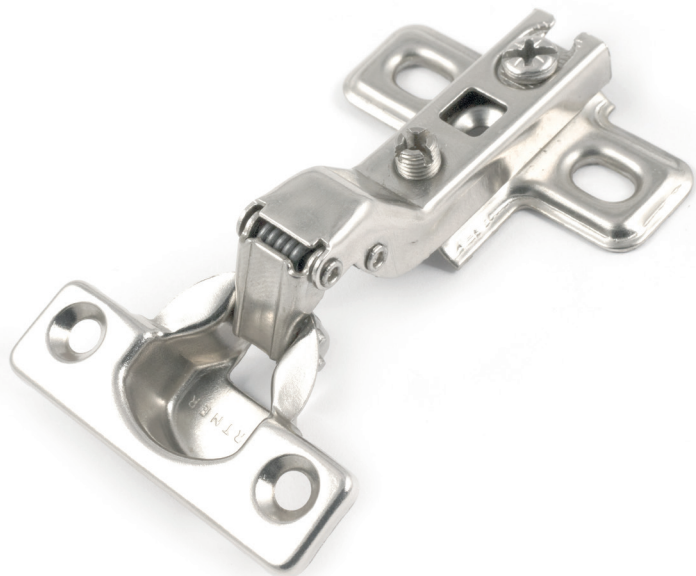

## HM090/095/...

Стандартная четырехшарнирная петля "мини" с уменьшенным диаметром чашки, для фасадов из дерева (массив, МДФ, ДСП и т.д.).

- Размеры чашки: диаметр 26 мм, глубина 9,5 мм
- Угол установки: 90°
- Угол открывания: 95°
- Тип монтажа: slide-on
- Толщина фасада: 14-22 мм

ТИП УСТАНОВКИ	УСТАНОВОЧНЫЙ ЧЕРТЕЖ	РАСЧЕТНАЯ ФОРМУЛА																				
<p><b>A</b> НАКЛАДНАЯ</p>		$H = 11 + K - D$ <table border="1"> <tr> <td><b>D</b> \ <b>K</b></td> <td>3</td> <td>4</td> <td>5</td> <td>6</td> </tr> <tr> <td><b>0</b></td> <td>14</td> <td>15</td> <td>16</td> <td>17</td> </tr> <tr> <td><b>H</b> \ <b>2</b></td> <td>12</td> <td>13</td> <td>14</td> <td>15</td> </tr> <tr> <td><b>4</b></td> <td>10</td> <td>11</td> <td>12</td> <td>13</td> </tr> </table> $F \geq A - 0.5$ $A = B - D$ $D = 11 + K$	<b>D</b> \ <b>K</b>	3	4	5	6	<b>0</b>	14	15	16	17	<b>H</b> \ <b>2</b>	12	13	14	15	<b>4</b>	10	11	12	13
<b>D</b> \ <b>K</b>	3	4	5	6																		
<b>0</b>	14	15	16	17																		
<b>H</b> \ <b>2</b>	12	13	14	15																		
<b>4</b>	10	11	12	13																		
<p><b>B</b> ПОЛУНАКЛАДНАЯ</p>		$H = 2 + K - D$ <table border="1"> <tr> <td><b>D</b> \ <b>K</b></td> <td>3</td> <td>4</td> <td>5</td> <td>6</td> </tr> <tr> <td><b>0</b></td> <td>5</td> <td>6</td> <td>7</td> <td>8</td> </tr> <tr> <td><b>H</b> \ <b>2</b></td> <td>3</td> <td>4</td> <td>5</td> <td>6</td> </tr> <tr> <td><b>4</b></td> <td>1</td> <td>2</td> <td>3</td> <td>4</td> </tr> </table> $F \geq A - 0.5$ $A = B/2 - D$ $D = 2 + K$	<b>D</b> \ <b>K</b>	3	4	5	6	<b>0</b>	5	6	7	8	<b>H</b> \ <b>2</b>	3	4	5	6	<b>4</b>	1	2	3	4
<b>D</b> \ <b>K</b>	3	4	5	6																		
<b>0</b>	5	6	7	8																		
<b>H</b> \ <b>2</b>	3	4	5	6																		
<b>4</b>	1	2	3	4																		
<p><b>C</b> ВКЛАДНАЯ</p>		$H = K + A - 7$ <table border="1"> <tr> <td><b>D</b> \ <b>K</b></td> <td>3</td> <td>4</td> <td>5</td> <td>6</td> </tr> <tr> <td><b>0</b></td> <td>4</td> <td>3</td> <td>2</td> <td>1</td> </tr> <tr> <td><b>H</b> \ <b>2</b></td> <td>6</td> <td>5</td> <td>4</td> <td>3</td> </tr> <tr> <td><b>4</b></td> <td>8</td> <td>7</td> <td>6</td> <td>5</td> </tr> </table> $X = 37 + B$	<b>D</b> \ <b>K</b>	3	4	5	6	<b>0</b>	4	3	2	1	<b>H</b> \ <b>2</b>	6	5	4	3	<b>4</b>	8	7	6	5
<b>D</b> \ <b>K</b>	3	4	5	6																		
<b>0</b>	4	3	2	1																		
<b>H</b> \ <b>2</b>	6	5	4	3																		
<b>4</b>	8	7	6	5																		

### МОНТАЖНАЯ ПЛАНКА

Монтажные планки для петель STANDART отличаются своей конструкцией в зависимости от вида петли (назначения) и способа регулирования.

Конструкции монтажных планок в комплекте для петли **HM090/100/...**:

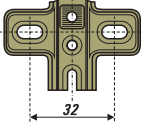
МОНТАЖНАЯ ПЛАНКА	ЧЕРТЕЖ	Артикул петли
 <p>H=0 евровинт</p>		HM090A/095/100 HM090B/095/100 HM090C/095/100

### ПРИСАДКА

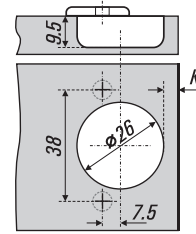

**Примечание:** Значение фуги **A** при расчетах не рекомендовано оставлять менее 1.5 мм для наиболее оптимальной работы конструкции. Меньшие значения значительно ухудшают рабочие показатели петли и могут способствовать повреждению фасада или корпуса мебели. Установочное расстояние **F** также зависит от фуги **A** по формуле  $A-0.5$ . Не забывайте при расчетах учитывать толщину кропления фасада и боковых стенок, что не отражено в приведенных чертежах.

Артикул	МОНТАЖНАЯ	КРЕПЕЖ МОНТАЖНОЙ	АТТРИБУТЫ
HM090A/095/100	СТАНДАРТ H=0	евровинт (не в комплекте)	-
HM090B/095/100	СТАНДАРТ H=0	евровинт (не в комплекте)	-
HM090C/095/100	СТАНДАРТ H=0	евровинт (не в комплекте)	-



## SOFT CLOSING



## КОНСТРУКТИВНЫЕ ОСОБЕННОСТИ ПЕТЛИ

- *регулируемый винт*
- *монтажная планка Soft closing*
- *пружина*
- *пазовые крепежные зацепы  
(для фиксации на монтажной планке)*
- *амортизатор*
- *фиксирующая клипса*

## SOFT CLOSING



## ПЕТЛИ КАТЕГОРИИ SOFT CLOSING

**SOFT CLOSING** - петли, в конструкции которых присутствует гидравлическое демпферное устройство - амортизатор, встроенное в плечо корпуса петли, соединяющемся с чашей, и позволяющее обеспечить плавное закрывание створки дверцы. Отличить внешне их можно по сложной конструкции плеча – она имеет характерную пружинчатую форму. Как правило, демпфер лишь гасит удар, делая закрывание фасада бесшумным. Дотягивает же до положения закрытия дверцу сама петля, а скорость закрывания зависит от веса фасада. Посторонние устройства для обеспечения плавного закрытия не используются.

Эти петли наиболее востребованны при изготовлении мебели среднего и премиум-класса не только за свою способность обеспечить мягкое и бесшумное закрывание, но и за простоту установки и демонтажа. Такие петли производятся обычно для монтажной системы **Clip-on**, при которой установка осуществляется простым защелкиванием, а демонтаж - легким нажатием на фиксирующую клипсу, которая по способу воздействия на отжатие делится на два типа: рычажную или кнопочную.





SOFT CLOSING



СИСТЕМА CLIP-ON



## HDS090/100/...

Петля soft closing четырехшарнирная для фасадов из дерева (массив, МДФ, ДСП и т.д.) с амортизатором для плавного закрытия дверцы.

- Размеры чашки: диаметр 35 мм, глубина 11,3 мм
- Угол установки: 90°
- Угол открывания: 100°
- Тип монтажа: clip-on
- Фиксирующая клипса кнопочного типа
- Толщина фасада: 16-26 мм

ТИП УСТАНОВКИ	УСТАНОВОЧНЫЙ ЧЕРТЕЖ	РАСЧЕТНАЯ ФОРМУЛА														
<p><b>A</b></p> <p>НАКЛАДНАЯ</p>		$H = 13 + K - D$ <table border="1"> <tr> <th>D</th> <th>K</th> <td>3</td> <td>4</td> <td>5</td> <td>6</td> <td>7</td> </tr> <tr> <th>H</th> <th>O</th> <td>16</td> <td>17</td> <td>18</td> <td>19</td> <td>20</td> </tr> </table> $F \geq A - 0.5$ $A = B - D$ $D = 13 + K$	D	K	3	4	5	6	7	H	O	16	17	18	19	20
D	K	3	4	5	6	7										
H	O	16	17	18	19	20										
<p><b>B</b></p> <p>ПОЛУНАКЛАДНАЯ</p>		$H = 4 + K - D$ <table border="1"> <tr> <th>D</th> <th>K</th> <td>3</td> <td>4</td> <td>5</td> <td>6</td> <td>7</td> </tr> <tr> <th>H</th> <th>O</th> <td>7</td> <td>8</td> <td>9</td> <td>10</td> <td>11</td> </tr> </table> $F \geq A - 0.5$ $A = B/2 - D$ $D = 4 + K$	D	K	3	4	5	6	7	H	O	7	8	9	10	11
D	K	3	4	5	6	7										
H	O	7	8	9	10	11										
<p><b>C</b></p> <p>ВКЛАДНАЯ</p>		$H = K + A - 6$ <table border="1"> <tr> <th>A</th> <th>K</th> <td>3</td> <td>4</td> <td>5</td> <td>6</td> <td>7</td> </tr> <tr> <th>H</th> <th>O</th> <td>3</td> <td>2</td> <td>1</td> <td>-</td> <td>-</td> </tr> </table> $X = 37 + B$	A	K	3	4	5	6	7	H	O	3	2	1	-	-
A	K	3	4	5	6	7										
H	O	3	2	1	-	-										



### МОНТАЖНАЯ ПЛАНКА

Монтажные планки для петель SOFT CLOSING отличаются своей конструкцией в зависимости от вида петли (назначения) и способа регулирования.

Конструкции монтажных планок в комплекте для петли HDS090/100/...:

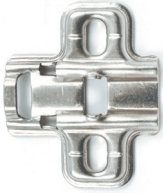
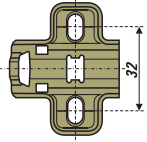
МОНТАЖНАЯ ПЛАНКА	ЧЕРТЕЖ	Артикул петли
 <p>H=0 евровинт</p>		<p>HDS090A/100/100 HDS090B/100/100 HDS090C/100/100</p>

### ПРИСАДКА

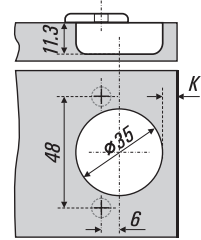

**Примечание:** Значение фуги **A** при расчетах не рекомендовано оставлять менее 1.5 мм для наиболее оптимальной работы конструкции. Меньшие значения значительно ухудшают рабочие показатели петли и могут способствовать повреждению фасада или корпуса мебели. Установочное расстояние **F** также зависит от фуги **A** по формуле  $A-0.5$ . Не забывайте при расчетах учитывать толщину кромления фасада и боковых стенок, что не отражено в приведенных чертежах.

Артикул	МОНТАЖНАЯ	КРЕПЕЖ МОНТАЖНОЙ	АТРИБУТЫ
HDS090A/100/100	СТАНДАРТ SOFT H=0	евровинт (не в комплекте)	
HDS090B/100/100	СТАНДАРТ SOFT H=0	евровинт (не в комплекте)	клипса кнопочного типа
HDS090C/100/100	СТАНДАРТ SOFT H=0	евровинт (не в комплекте)	

SOFT CLOSING



СИСТЕМА CLIP-ON



ЧЕРНЫЙ НИКЕЛЬ

## HDS(B)090/100/...

Петля soft closing четырехшарнирная для фасадов из дерева (массив, МДФ, ДСП и т.д.) с амортизатором для плавного закрытия дверцы и декоративной заглушкой, зажимная клипса рычажного типа.

- Размеры чашки: диаметр 35 мм, глубина 11,3 мм
- Угол установки: 90°
- Угол открывания: 100°
- Тип монтажа: clip-on
- Фиксирующая клипса рычажного типа
- Толщина фасада: 16-26 мм
- Заглушка с логотипом
- Цвет: никель и BN - черный никель

ТИП УСТАНОВКИ



A

НАКЛАДНАЯ

УСТАНОВОЧНЫЙ ЧЕРТЕЖ

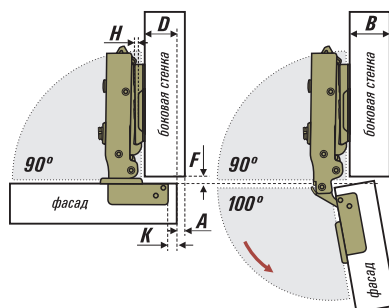

РАСЧЕТНАЯ ФОРМУЛА

$$H = 13 + K - D$$

D	K	3	5	6	7	8
H	2	14	15	16	17	18

$$F \geq A - 0.5$$

$$A = B - D$$

$$D = 13 + K$$

### МОНТАЖНАЯ ПЛАНКА

Монтажные планки для петель SOFT CLOSING отличаются своей конструкцией в зависимости от вида петли (назначения) и способа регулирования.

Конструкции монтажных планок в комплекте для петли **HDS(B)090/100/.../V**:

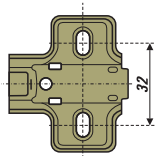
МОНТАЖНАЯ ПЛАНКА	ЧЕРТЕЖ	Артикул петли
 <p>H=0 евровинт</p>		HDS(B)090A/100/100
		HDS(B)090A/100/100/BN

### ПРИСАДКА

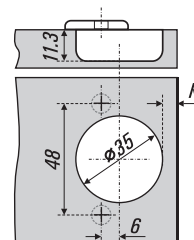

Артикул	МОНТАЖНАЯ	КРЕПЕЖ МОНТАЖНОЙ	АТТРИБУТЫ
HDS(B)090A/100/100 HDS(B)090A/100/100/BN	СТАНДАРТ SOFT H=0	евовинт (не в комплекте)	клипса рычажного типа  заглушка с логотипом PARTNER упаковка

**Примечание:** Значение фуги **A** при расчетах не рекомендовано оставлять менее 1.5 мм для наиболее оптимальной работы конструкции. Меньшие значения значительно ухудшают рабочие показатели петли и могут способствовать повреждению фасада или корпуса мебели. Установочное расстояние **F** также зависит от фуги **A** по формуле  $A-0.5$ . Не забывайте при расчетах учитывать толщину кромления фасада и боковых стенок, что не отражено в приведенных чертежах.

SOFT CLOSING



СИСТЕМА CLIP-ON



ЧЕРНЫЙ НИКЕЛЬ

## HDS(B)090/105/.../

Петля soft closing четырехшарнирная для фасадов из дерева (массив, МДФ, ДСП и т.д.) с амортизатором для плавного закрытия дверцы и декоративной заглушкой, зажимная клипса рычажного типа.

- Размеры чашки: диаметр 35 мм, глубина 11,3 мм
- Угол установки: 90°
- Угол открывания: 105°
- Тип монтажа: clip-on
- Толщина фасада: 16-26 мм
- Фиксирующая клипса рычажного типа
- Заглушка с логотипом
- Цвет: никель и BN - черный никель

ТИП УСТАНОВКИ	УСТАНОВОЧНЫЙ ЧЕРТЕЖ	РАСЧЕТНАЯ ФОРМУЛА												
<p><b>A</b></p> <p>НАКЛАДНАЯ</p>		$H = 11 + K - D$ <table border="1"> <tr> <td>D \ K</td> <td>3</td> <td>4</td> <td>5</td> <td>6</td> </tr> <tr> <td>H \ 0</td> <td>14</td> <td>15</td> <td>16</td> <td>17</td> </tr> </table> $F \geq 1$ $A = B - D$ $D = 11 + K$	D \ K	3	4	5	6	H \ 0	14	15	16	17		
D \ K	3	4	5	6										
H \ 0	14	15	16	17										
<p><b>C</b></p> <p>ВКЛАДНАЯ</p>		$H = K + A - 5$ <table border="1"> <tr> <td>A \ K</td> <td>3</td> <td>4</td> <td>5</td> <td>6</td> <td>7</td> </tr> <tr> <td>H \ 0</td> <td>2</td> <td>1</td> <td>.</td> <td>.</td> <td>.</td> </tr> </table> $X = 25 + B$	A \ K	3	4	5	6	7	H \ 0	2	1	.	.	.
A \ K	3	4	5	6	7									
H \ 0	2	1	.	.	.									

### МОНТАЖНАЯ ПЛАНКА

Монтажные планки для петель SOFT CLOSING отличаются своей конструкцией в зависимости от вида петли (назначения) и способа регулирования.

Конструкции монтажных планок в комплекте для петли HD(B)S090/105/.../V:

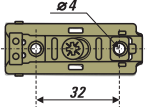
МОНТАЖНАЯ ПЛАНКА	ЧЕРТЕЖ	Артикул петли
 <p>H=0, саморез</p>		HDS(B)090A/105/000 HDS(B)090C/105/000
		HDS(B)090A/105/000/BN HDS(B)090C/105/000/BN

### ПРИСАДКА

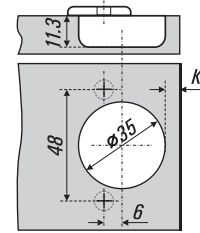

Особенность данной монтажной планки - регулировка смещения планки по горизонтали.

**Примечание:** Установочное расстояние F не должно быть менее 1 мм. Меньшие значения значительно ухудшают рабочие показатели петли и могут способствовать повреждению фасада или корпуса мебели. Не забывайте при расчетах учитывать толщину кромления фасада и боковых стенок, что не отражено в приведенных чертежах.

Артикул	МОНТАЖНАЯ	КРЕПЕЖ МОНТАЖНОЙ	АТРИБУТЫ
HDS(B)090A/105/000 HDS(B)090A/105/000/BN	РЕЙКА H=0	саморез (не в комплекте)	клипса рычажного типа  заглушка с логотипом PARTNER упаковка
HDS(B)090C/105/000 HDS(B)090C/105/000/BN	РЕЙКА H=0	саморез (не в комплекте)	

SOFT CLOSING



СИСТЕМА CLIP-ON



HDS090/165/.../S

Петля **soft closing** карусельная восьмишарнирная для фасадов из дерева (массив, МДФ, ДСП и т.д.) с амортизатором для плавного закрытия дверцы.

- Размеры чашки: диаметр 35 мм, глубина 11,3 мм
- Угол установки: 90°
- Угол открывания: 158°
- Тип монтажа: clip-on
- Фиксирующая клипса кнопочного типа
- Толщина фасада: 16-26 мм

ТИП УСТАНОВКИ	УСТАНОВОЧНЫЙ ЧЕРТЕЖ	РАСЧЕТНАЯ ФОРМУЛА													
<p><b>A</b> НАКЛАДНАЯ</p>		$H = 10 + K - D$ <table border="1"> <tr> <td>D \ K</td> <td>3</td> <td>4</td> <td>5</td> <td>6</td> <td>7</td> </tr> <tr> <td>H \ D</td> <td>0</td> <td>16</td> <td>17</td> <td>18</td> <td>19</td> <td>20</td> </tr> </table> $F \geq A - 0.5$ $A = B - D$ $D = 10 + K$	D \ K	3	4	5	6	7	H \ D	0	16	17	18	19	20
D \ K	3	4	5	6	7										
H \ D	0	16	17	18	19	20									
<p><b>B</b> ПОЛУНАКЛАДНАЯ</p>		$H = 4 + K - D$ <table border="1"> <tr> <td>D \ K</td> <td>3</td> <td>4</td> <td>5</td> <td>6</td> <td>7</td> </tr> <tr> <td>H \ D</td> <td>0</td> <td>7</td> <td>8</td> <td>9</td> <td>10</td> <td>11</td> </tr> </table> $F \geq A - 0.5$ $A = B/2 - D$ $D = 4 + K$	D \ K	3	4	5	6	7	H \ D	0	7	8	9	10	11
D \ K	3	4	5	6	7										
H \ D	0	7	8	9	10	11									
<p><b>C</b> ВКЛАДНАЯ</p>		$H = K + A - 6$ <table border="1"> <tr> <td>A \ K</td> <td>3</td> <td>4</td> <td>5</td> <td>6</td> <td>7</td> </tr> <tr> <td>H \ D</td> <td>0</td> <td>3</td> <td>2</td> <td>1</td> <td>-</td> <td>-</td> </tr> </table> $X = 37 + B$	A \ K	3	4	5	6	7	H \ D	0	3	2	1	-	-
A \ K	3	4	5	6	7										
H \ D	0	3	2	1	-	-									

### МОНТАЖНАЯ ПЛАНКА

Монтажные планки для петель SOFT CLOSING отличаются своей конструкцией в зависимости от вида петли (назначения) и способа регулирования.

Конструкции монтажных планок в комплекте для петли **HDS090/165/...**:

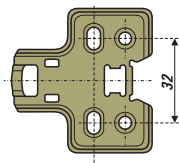
МОНТАЖНАЯ ПЛАНКА	ЧЕРТЕЖ	АРТИКУЛ ПЕТЛИ
 <p>H=0 саморез</p>		<p>HDS090A/165/100/S HDS090B/165/100/S HDS090C/165/100/S</p>

### ПРИСАДКА

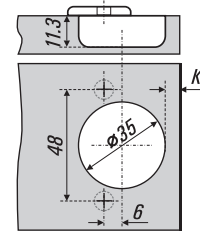

**Примечание:** Значение фуги **A** при расчетах не рекомендовано оставлять менее 1.5 мм для наиболее оптимальной работы конструкции. Меньшие значения значительно ухудшают рабочие показатели петли и могут способствовать повреждению фасада или корпуса мебели. Установочное расстояние **F** также зависит от фуги **A** по формуле  $A-0.5$ . Не забывайте при расчетах учитывать толщину кропления фасада и боковых стенок, что не отражено в приведенных чертежах.

АРТИКУЛ	МОНТАЖНАЯ	КРЕПЕЖ МОНТАЖНОЙ	АТРИБУТЫ
HDS090A/165/100/S	КОМБО H=0	саморез (не в комплекте)	
HDS090B/165/100/S	КОМБО H=0	саморез (не в комплекте)	клипса кнопочного типа
HDS090C/165/100/S	КОМБО H=0	саморез (не в комплекте)	



SOFT CLOSING



СИСТЕМА CLIP-ON



HDS030/090/...

Петля soft closing четырехшарнирная для фасадов из дерева (массив, МДФ, ДСП и т.д.) с амортизатором для плавного закрытия дверцы, используется для для корпусной мебели нестандартной конструкции.

- Размеры чашки: диаметр 35 мм, глубина 11,3 мм
- Для угла корпуса: 30°
- Полный угол установки: 120°
- Угол открывания: 90°
- Тип монтажа: clip-on
- Фиксирующая клипса кнопочного типа
- Толщина фасада: 16-26 мм

ТИП УСТАНОВКИ

УСТАНОВОЧНЫЙ ЧЕРТЕЖ

РАСЧЕТНАЯ ФОРМУЛА



УГЛОВАЯ

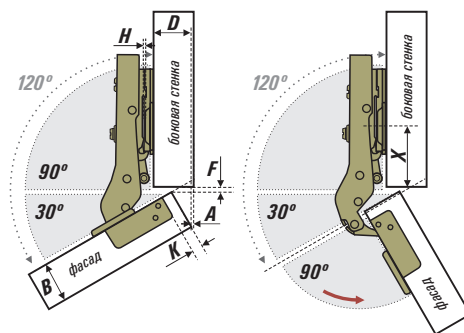

$$F = 1.5$$

$$A = B1 - D$$

X	K	3	4	5	6	7
H	0	33	32.5	32	31.5	31

$$X = 34.5 - K/2$$



### МОНТАЖНАЯ ПЛАНКА

Монтажные планки для петель SOFT CLOSING отличаются своей конструкцией в зависимости от вида петли (назначения) и способа регулирования.

Конструкции монтажных планок в комплекте для петли **HDS030/090/...**:

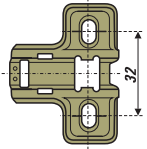
МОНТАЖНАЯ ПЛАНКА	ЧЕРТЕЖ	АРТИКУЛ ПЕТЛИ
 <p>H=0 евровинт</p>		HDS030/090/100

### ПРИСАДКА

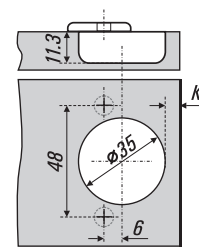

АРТИКУЛ	МОНТАЖНАЯ	КРЕПЕЖ МОНТАЖНОЙ	АТРИБУТЫ
HDS030/090/100	СТАНДАРТ SOFT H=0	евровинт (не в комплекте)	клипса кнопочного типа

**Примечание:** Установочное расстояние **F** не должно быть менее 1.5 мм. Не забывайте при расчетах учитывать толщину кромления фасада и боковых стенок, что не отражено в приведенных чертежах.

### РАСЧЕТ МИНИМАЛЬНОЙ ФУГИ А

A \ B \ K	16	18	20	22	24	26
3	-1.5	-0.5	0.5	1.5	2.5	3.5
4	-2.5	-1.5	-0.5	0.5	1.5	2.5
5	-3	-2	-1	0	1	2
6	-4	-3	-2	-1	0	1
7	-5	-4	-3	-2	-1	0

\* Данные расчеты верны при условии  $V(\text{фасад}) = V1(\text{боковая стенка})$ , при  $V(\text{фасад}) > V1(\text{боковая стенка})$  значение фуги **A** изменяется на число увеличения толщины фасада в сторону своего отрицательного значения, при  $V(\text{фасад}) < V1(\text{боковая стенка})$  - в сторону положительного.

SOFT CLOSING



СИСТЕМА CLIP-ON



## HDS045/090/...

Петля **soft closing** четырехшарнирная для фасадов из дерева (массив, МДФ, ДСП и т.д.) с амортизатором для плавного закрытия дверцы, используется для для корпусной мебели нестандартной конструкции.

- Размеры чашки: диаметр 35 мм, глубина 11,3 мм
- Для угла корпуса: 45°
- Полный угол установки: 135°
- Угол открывания: 90°
- Тип монтажа: clip-on
- Фиксирующая клипса кнопочного типа
- Толщина фасада: 16-26 мм

ТИП УСТАНОВКИ



УГЛОВАЯ

УСТАНОВОЧНЫЙ ЧЕРТЕЖ

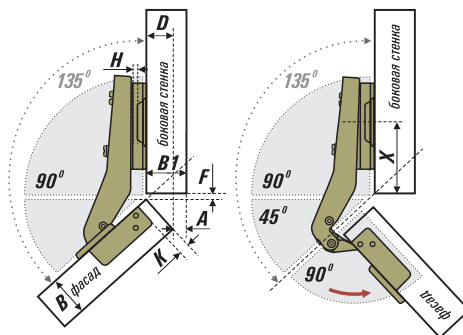

РАСЧЕТНАЯ ФОРМУЛА

$$F = 1$$

$$A = B1 - D$$

X	K	3	4	5	6	7
H	O	44	43	42.5	42	41

### МОНТАЖНАЯ ПЛАНКА

Монтажные планки для петель SOFT CLOSING отличаются своей конструкцией в зависимости от вида петли (назначения) и способа регулирования.

Конструкции монтажных планок в комплекте для петли HDS045/090/...:

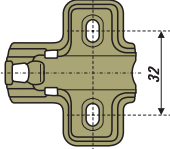
МОНТАЖНАЯ ПЛАНКА	ЧЕРТЕЖ	АРТИКУЛ ПЕТЛИ
 <p>H=0 евровинт</p>		HDS045/090/100

### ПРИСАДКА

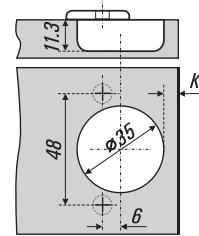

АРТИКУЛ	МОНТАЖНАЯ	КРЕПЕЖ МОНТАЖНОЙ	АТРИБУТЫ
HDS045/090/100	СТАНДАРТ SOFT H=0	евровинт (не в комплекте)	клипса кнопочного типа

**Примечание:** Установочное расстояние **F** не должно быть менее 1мм. Не забывайте при расчетах учитывать толщину кромления фасада и боковых стенок, что не отражено в приведенных чертежах.

### РАСЧЕТ МИНИМАЛЬНОЙ ФУГИ A

A \ B \ K	16	18	20	22	24	26
3	0	1	2	3	4	5
4	-0.5	0	-0.5	0.5	1.5	2.5
5	-1	-0.5	0	0.5	1	1.5
6	-2	-1	0	1	2	3
7	-2.5	-2	-1.5	-1	-0.5	0

\* Данные расчеты верны при условии  $V(\text{фасад}) = V1(\text{боковая стенка})$ , при  $V(\text{фасад}) > V1(\text{боковая стенка})$  значение фуги **A** изменяется на число увеличения толщины фасада в сторону своего отрицательного значения, при  $V(\text{фасад}) < V1(\text{боковая стенка})$  - в сторону положительного.

SOFT CLOSING



СИСТЕМА CLIP-ON



ЧЕРНЫЙ НИКЕЛЬ

## HDS(B)045/95/...

Петля **soft closing** четырехшарнирная для фасадов из дерева (массив, МДФ, ДСП и т.д.) с амортизатором для плавного закрытия дверцы, используется для для корпусной мебели нестандартной конструкции.

- Размеры чашки: диаметр 35 мм, глубина 11,3 мм
- Для угла корпуса: 45°
- Полный угол установки: 135°
- Угол открывания: 95°
- Тип монтажа: clip-on
- Фиксирующая клипса кнопочного типа
- Толщина фасада: 16 - 24 мм
- Заглушка с логотипом
- Цвет: никель и BN - черный никель

ТИП УСТАНОВКИ



УГЛОВАЯ

УСТАНОВОЧНЫЙ ЧЕРТЕЖ

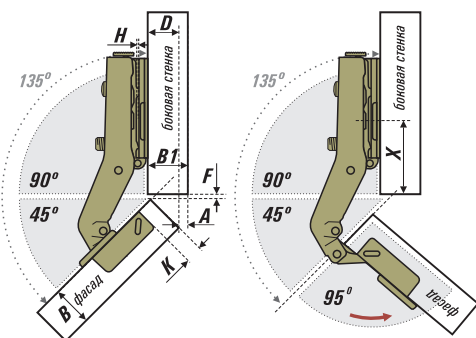

РАСЧЕТНАЯ ФОРМУЛА

$$F = 1$$

$$A = B1 - D$$

X	K	3	4	5	6
H	0	41	40	39.6	39

$$X = 43 - (K / 1.5)$$

### МОНТАЖНАЯ ПЛАНКА

Монтажные планки для петель SOFT CLOSING отличаются своей конструкцией в зависимости от вида петли (назначения) и способа регулирования.

Конструкции монтажных планок в комплекте для петли HDS(B)045/95/...:

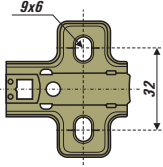
МОНТАЖНАЯ ПЛАНКА	ЧЕРТЕЖ	АРТИКУЛ ПЕТЛИ
 <p>H=0 евровинт</p>		HDS(B)045/95/100
		HDS(B)045/95/100/BN

### ПРИСАДКА

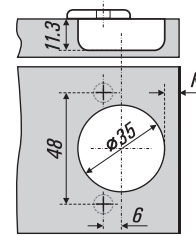

АРТИКУЛ	МОНТАЖНАЯ	КРЕПЕЖ МОНТАЖНОЙ	АТРИБУТЫ
HDS(B)045/95/100 HDS(B)045/95/100/BN	СТАНДАРТ SOFT H=0	евровинт (не в комплекте)	<p>клипса кнопочного типа</p>  <p>заглушка с логотипом PARTNER, упаковка</p>

**Примечание:** Установочное расстояние F не должно быть менее 1 мм. Меньшие значения значительно ухудшат рабочие показатели петли и могут способствовать повреждению фасада или корпуса мебели. Не забывайте при расчетах учитывать толщину кромления фасада и боковых стенок, что не отражено в приведенных чертежах.

### РАСЧЕТ МИНИМАЛЬНОЙ ФУГИ A

A \ B \ K	16	18	20	22	24
3	6	7	7	7.5	8
4	5	6	6.5	7	7.5
5	4.5	4.5	5.5	6	7
6	3.5	3.5	5	5.5	6

\* Данные расчеты верны при условии  $V(\text{фасад}) = V1(\text{боковая стенка})$ , при  $V(\text{фасад}) > V(\text{боковая стенка})$  значение фуги A изменяется на число увеличения толщины фасада в сторону своего отрицательного значения, при  $V(\text{фасад}) < V1(\text{боковая стенка})$  - в сторону положительного.

SOFT CLOSING



СИСТЕМА CLIP-ON



ЧЕРНЫЙ НИКЕЛЬ

## HDS(B)045/95/.../

Петля soft closing четырехшарнирная для фасадов из дерева (массив, МДФ, ДСП и т.д.) с амортизатором для плавного закрытия дверцы, используется для для корпусной мебели нестандартной конструкции.

- Размеры чашки: диаметр 35 мм, глубина 11,3 мм
- Для угла корпуса: 45°
- Полный угол установки: 135°
- Угол открывания: 95°
- Тип монтажа: clip-on
- Фиксирующая клипса рычажного типа
- Толщина фасада: 16-22 мм
- Заглушка с логотипом
- Цвет: никель и BN - черный никель

ТИП УСТАНОВКИ



УГЛОВАЯ

УСТАНОВОЧНЫЙ ЧЕРТЕЖ

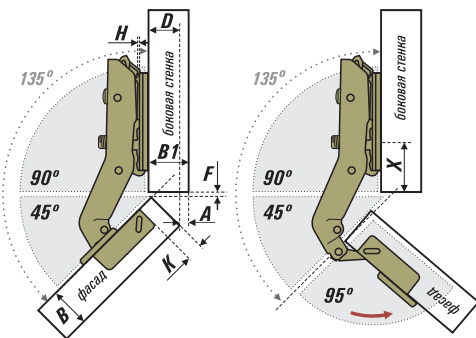

РАСЧЕТНАЯ ФОРМУЛА

$$F = 1.5$$

$$A = B - D$$

X	K	3	4	5	6
H	O	25	24.6	24	23

$$X = 27.5 - (K / 1.4)$$

### МОНТАЖНАЯ ПЛАНКА

Монтажные планки для петель SOFT CLOSING отличаются своей конструкцией в зависимости от вида петли (назначения) и способа регулирования.

Конструкции монтажных планок в комплекте для петли HDS(B)045/95/.../V:

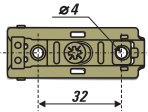
МОНТАЖНАЯ ПЛАНКА	ЧЕРТЕЖ	Артикул петли
		HDS(B)045/95/000
		HDS(B)045/95/000/BN

H=0, саморез

### ПРИСАДКА

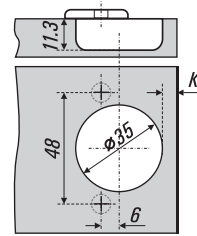

Особенность данной монтажной планки - регулировка смещения планки по горизонтали.

Артикул	МОНТАЖНАЯ	КРЕПЕЖ МОНТАЖНОЙ	АТТРИБУТЫ
HDS(B)045/95/000	РЕЙКА H=0	евровинт (не в комплекте)	клипса рычажного типа  заглушка с логотипом PARTNER, упаковка
HDS(B)045/95/000/BN			

**Примечание:** Установочное расстояние F не должно быть менее 1.5 мм. Меньшие значения значительно ухудшают рабочие показатели петли и могут способствовать повреждению фасада или корпуса мебели. Не забывайте при расчетах учитывать толщину кромления фасада и боковых стенок, что не отражено в приведенных чертежах.

### РАСЧЕТ МИНИМАЛЬНОЙ ФУГИ A

A \ B \ K	16	18	20	22
3	6.5	7	8	8.5
4	6	6.5	7	8
5	5	6	6	7
6	4.5	5	5.5	6

\* Данные расчеты верны при условии V(фасад) = V1(боковая стенка), при V(фасад) > V1(боковая стенка) значение фуги A изменяется на число увеличения толщины фасада в сторону своего отрицательного значения, при V(фасад) < V1(боковая стенка) - в сторону положительного.



SOFT CLOSING



СИСТЕМА CLIP-ON



HDS180/095/...

Петля **soft closing** штольная четырехшарнирная для фальш-панелей из дерева (массив, МДФ, ДСП и т.д.) с амортизатором для плавного закрытия дверцы.

- Размеры чашки: диаметр 35 мм, глубина 11,3 мм
- Угол установки: 180°
- Угол открывания: 95°
- Тип монтажа: clip-on
- Фиксирующая клипса кнопочного типа
- Толщина фасада: 16-22 мм

ТИП УСТАНОВКИ



ГОРИЗОНТАЛЬНАЯ

УСТАНОВОЧНЫЙ ЧЕРТЕЖ

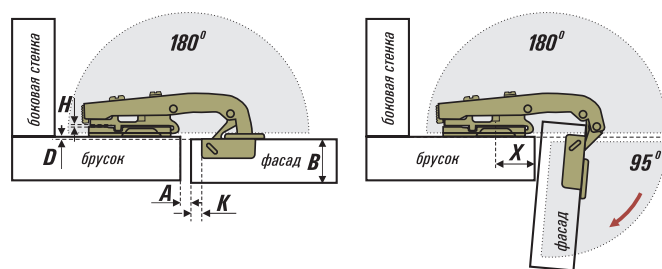



### МОНТАЖНАЯ ПЛАНКА

Монтажные планки для петель SOFT CLOSING отличаются своей конструкцией в зависимости от вида петли (назначения) и способа регулирования.

Конструкции монтажных планок в комплекте для петли HDS180/095/...:

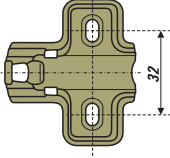
МОНТАЖНАЯ ПЛАНКА	ЧЕРТЕЖ	АРТИКУЛ ПЕТЛИ
 <p>H=0 евровинт</p>		HDS180/095/100

### ПРИСАДКА

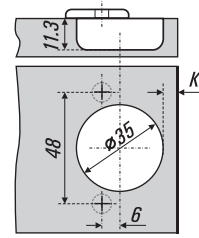

РАСЧЕТНАЯ ФОРМУЛА	АРТИКУЛ	МОНТАЖНАЯ	КРЕПЕЖ МОНТАЖНОЙ	АТРИБУТЫ										
<table border="1"> <tr> <td>D</td> <td>K</td> <td>3</td> <td>4</td> <td>5</td> </tr> <tr> <td>H</td> <td>0</td> <td>2</td> <td>2</td> <td>2</td> </tr> </table> <p><math>X = 35.5 - A - K</math></p>	D	K	3	4	5	H	0	2	2	2	HDS180/095/100	СТАНДАРТ SOFT H=0	евровинт (не в комплекте)	клипса кнопочного типа
D	K	3	4	5										
H	0	2	2	2										

**Примечание:** Толщина фасада **B** не должна быть больше толщины бруска, иначе при открывании фасад будет упираться в торец бруска, затруднять открывание и портить мебель. Значение фуги **A** при расчетах не рекомендовано оставлять менее 1.5 мм для наиболее оптимальной работы конструкции. Меньшие значения значительно ухудшают рабочие показатели петли и могут способствовать повреждению фасада или бруска. Не забывайте при расчетах учитывать толщину кропления фасада и бруска, что не отражено в приведенных чертежах.

### РАСЧЕТ МИНИМАЛЬНОЙ ФУГИ A

A	B	16	18	20	22
3	K	0.5	0.5	0.5	3.5
4	K	0.5	0.5	0.5	2.5
5	K	0.5	0.5	0.5	1.5

SOFT CLOSING



СИСТЕМА CLIP-ON



ЧЕРНЫЙ НИКЕЛЬ

## HDS(B)180/095/.../V

Петля **soft closing** штольная четырехшарнирная для фальш-панелей из дерева (массив, МДФ, ДСП и т.д.) с амортизатором для плавного закрытия дверцы.

- Размеры чашки: диаметр 35 мм, глубина 11,3 мм
- Угол установки: 180°
- Угол открывания: 95°
- Тип монтажа: clip-on
- Фиксирующая клипса рычажного типа
- Толщина фасада: 16-22 мм
- Заглушка с логотипом
- Цвет: никель и BN - черный никель

ТИП УСТАНОВКИ

УСТАНОВОЧНЫЙ ЧЕРТЕЖ

РАСЧЕТНАЯ ФОРМУЛА



ГОРИЗОНТАЛЬНАЯ

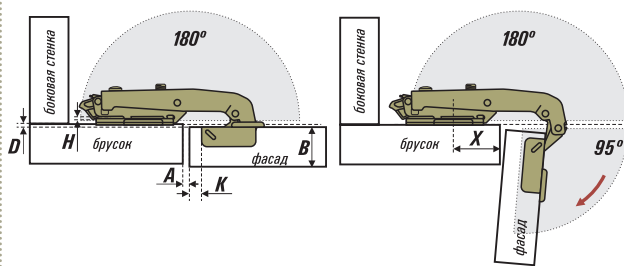

D	K	3	4	5
H	0	2	2	2

X	K	3	4	5	6
H	0	30	29	28	27

$$X = 34.5 - (A + K)$$

### МОНТАЖНАЯ ПЛАНКА

Монтажные планки для петель SOFT CLOSING отличаются своей конструкцией в зависимости от вида петли (назначения) и способа регулирования.

Конструкции монтажных планок в комплекте для петли HDS(B)180/95/.../V:

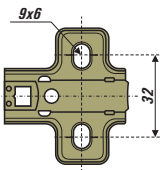
МОНТАЖНАЯ ПЛАНКА	ЧЕРТЕЖ	АРТИКУЛ ПЕТЛИ
 <p>H=0 евровинт</p>		HDS(B)180/095/100/V
		HDS(B)180/095/100/V/BN

### ПРИСАДКА

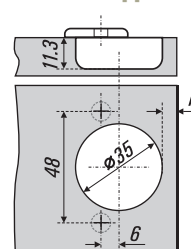

АРТИКУЛ	МОНТАЖНАЯ	КРЕПЕЖ МОНТАЖНОЙ	АТТРИБУТЫ
<p>HDS(B)180/095/100/V</p> <p>HDS(B)180/095/100/V/BN</p>	<p>СТАНДАРТ SOFT</p> <p>H=0</p>	<p>евровинт</p> <p>(не в комплекте)</p>	<p>клипса рычажного типа</p>  <p>заглушка с логотипом PARTNER упаковка</p>

**Примечание:** Толщина фасада **B** не должна быть больше толщины бруска, иначе при открывании фасад будет упираться в торец бруска, затрудняя открывание и портить мебель. Значение фуги **A** при расчетах не рекомендовано оставлять менее 1.5 мм для наиболее оптимальной работы конструкции. Меньшие значения значительно ухудшают рабочие показатели петли и могут способствовать повреждению фасада или бруска. Не забывайте при расчетах учитывать толщину кропления фасада и бруска, что не отражено в приведенных чертежах.



ЧЕРНЫЙ НИКЕЛЬ

SOFT CLOSING



СИСТЕМА CLIP-ON

HDS(B)180/95/.../V

Петля **soft closing** штольная четырехшарнирная для фальш-панелей из дерева (массив, МДФ, ДСП и т.д.) с амортизатором для плавного закрытия дверцы.

- Размеры чашки: диаметр 35 мм, глубина 11,3 мм
- Угол установки: 180°
- Угол открывания: 95°
- Тип монтажа: clip-on
- Толщина фасада: 16-22 мм
- Фиксирующая клипса рычажного типа
- Заглушка с логотипом
- Цвет: никель и BN - черный никель

ТИП УСТАНОВКИ

УСТАНОВОЧНЫЙ ЧЕРТЕЖ

РАСЧЕТНАЯ ФОРМУЛА



ГОРИЗОНТАЛЬНАЯ

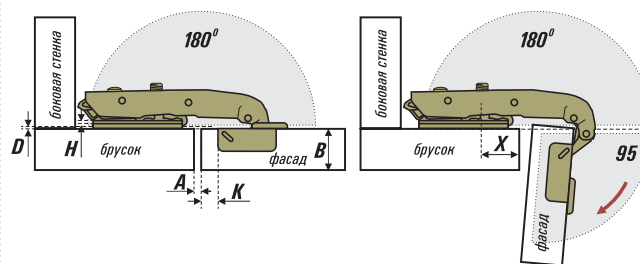

D	K	3	4	5
H	0	-	-	-

X	K	3	4	5	6
H	0	20	19	18	17

$$X = 23.5 - (A + K)$$

### МОНТАЖНАЯ ПЛАНКА

Монтажные планки для петель SOFT CLOSING отличаются своей конструкцией в зависимости от вида петли (назначения) и способа регулирования.

Конструкции монтажных планок в комплекте для петли HDS(B)180/95/.../V:

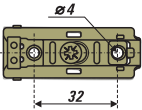
МОНТАЖНАЯ ПЛАНКА	ЧЕРТЕЖ	АРТИКУЛ ПЕТЛИ
		HDS(B)180/095/000/V
		HDS(B)180/095/000/V/BN

H=0, саморез

### ПРИСАДКА

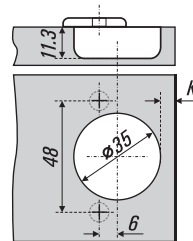

Особенность данной монтажной планки - регулировка смещения планки по горизонтали.

АРТИКУЛ	МОНТАЖНАЯ	КРЕПЕЖ МОНТАЖНОЙ	АТРИБУТЫ
HDS(B)180/095/000/V HDS(B)180/095/000/V/BN	РЕЙКА H=0	саморез (не в комплекте)	<p>клипса рычажного типа</p>  <p>заглушка с логотипом PARTNER упаковка</p>

**Примечание:** Толщина фасада **B** не должна быть больше толщины бруска, иначе при открывании фасад будет упираться в торец бруска, затруднять открывание и портить мебель. Значение фуги **A** при расчетах не рекомендовано оставлять менее 1.5 мм для наиболее оптимальной работы конструкции. Меньшие значения значительно ухудшают рабочие показатели петли и могут способствовать повреждению фасада или бруска. Не забывайте при расчетах учитывать толщину кромления фасада и бруска, что не отражено в приведенных чертежах.

SOFT CLOSING







СИСТЕМА CLIP-ON

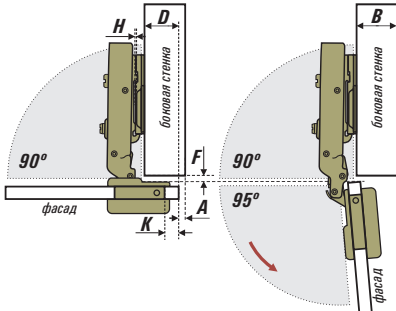

HGS090/095/...

Петля soft closing четырехшарнирная для фасадов из стекла, зеркала или акрила, с амортизатором для плавного закрытия дверцы, может комплектоваться фронтальной крышкой.

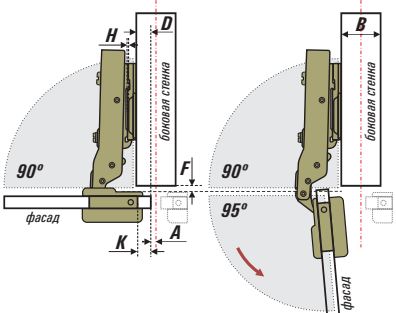
- Размеры чашки: диаметр 26 мм
- Угол установки: 90°
- Угол открывания: 95°
- Тип монтажа: clip-on
- Фиксирующая клипса кнопочного типа
- Толщина стекла/зеркала: 4-6 мм

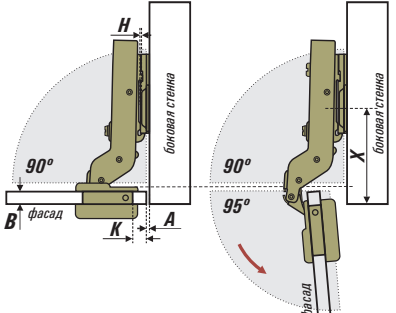
ТИП УСТАНОВКИ	УСТАНОВОЧНЫЙ ЧЕРТЕЖ	РАСЧЕТНАЯ ФОРМУЛА									
 <p><b>A</b> НАКЛАДНАЯ</p>		$H = 10 + K - D$ <table border="1" data-bbox="1190 1157 1425 1238"> <tr> <td>D \ K</td> <td>4</td> <td>5</td> <td>6</td> </tr> <tr> <td>H</td> <td>0</td> <td>14</td> <td>15</td> <td>16</td> </tr> </table> $F \geq A - 0.5$ $A = B - D$ $D = 10 + K$	D \ K	4	5	6	H	0	14	15	16
D \ K	4	5	6								
H	0	14	15	16							
 <p><b>B</b> ПОЛУНАКЛАДНАЯ</p>		$H = 4 + K - D$ <table border="1" data-bbox="1190 1501 1425 1582"> <tr> <td>D \ K</td> <td>4</td> <td>5</td> <td>6</td> </tr> <tr> <td>H</td> <td>0</td> <td>7</td> <td>8</td> <td>9</td> </tr> </table> $F \geq A - 0.5$ $A = B/2 - D$ $D = 4 + K$	D \ K	4	5	6	H	0	7	8	9
D \ K	4	5	6								
H	0	7	8	9							
 <p><b>C</b> ВКЛАДНАЯ</p>		$H = K + A - 6$ <table border="1" data-bbox="1190 1842 1425 1924"> <tr> <td>A \ K</td> <td>4</td> <td>5</td> <td>6</td> </tr> <tr> <td>H</td> <td>0</td> <td>2</td> <td>1</td> <td>.</td> </tr> </table> $X = 37 + B$	A \ K	4	5	6	H	0	2	1	.
A \ K	4	5	6								
H	0	2	1	.							

### КРЫШКА ФРОНТАЛЬНАЯ

Петли для стекла обычно устанавливаются с фронтальной крышкой, которая носит декоративный характер и в том числе скрывает элементы монтажа. Виды фронтальных крышек указаны в таблице.

КРЫШКА ФРОНТАЛЬНАЯ	ЧЕРТЕЖ	ЦВЕТ	Артикул	КРЫШКА ФРОНТАЛЬНАЯ	ЧЕРТЕЖ	ЦВЕТ	Артикул
		хром	ZC1			хром	Z01
		черный	ZC2			черный	Z02

### МОНТАЖНАЯ ПЛАНКА

Конструкции монтажных планок SOFT CLOSING в комплекте для петли HGS090/100:

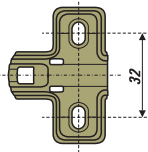
МОНТАЖНАЯ ПЛАНКА	ЧЕРТЕЖ	Артикул ПЕТЛИ
		HGS090A/095/100/ZC1 HGS090B/095/100/ZC1
<b>H=0</b> евровинт		HGS090C/095/100/ZC2

### ПРИСАДКА

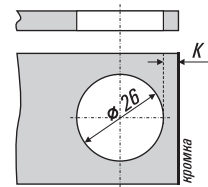

Артикул	МОНТАЖНАЯ	КРЕПЕЖ МОНТАЖНОЙ	АТТРИБУТЫ
HGS090A/095/100/ZC1	СТАНДАРТ SOFT H=0	евровинт (не в комплекте)	клипса кнопочного типа  крышка фронтальная, форма - круг, цвет - хром, артикул ZC1
HGS090B/095/100/ZC1	СТАНДАРТ SOFT H=0	евровинт (не в комплекте)	клипса кнопочного типа  крышка фронтальная, форма - круг, цвет - хром, артикул ZC1
HGS090C/095/100/ZC2	СТАНДАРТ SOFT H=0	евровинт (не в комплекте)	клипса кнопочного типа  крышка фронтальная, форма - круг, цвет - черный, артикул ZC2

**Примечание:** Установочное расстояние **A** рекомендовано не менее 1.5 мм для наиболее оптимальной работы конструкции. Меньшие значения значительно ухудшают рабочие показатели петли и могут способствовать повреждению фасада или корпуса мебели. Также учитывайте кромирование материала.



SOFT CLOSING







СИСТЕМА CLIP-ON

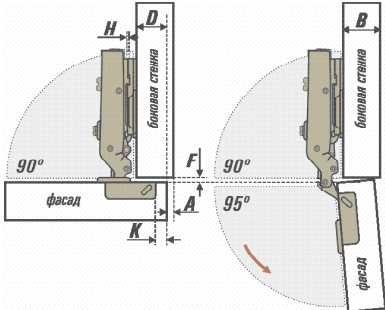

HMS090/095/...

Петля soft closing "мини", четырехшарнирная, с уменьшенным диаметром чашки, для фасадов из дерева (массив, МДФ, ДСП и т.д.), с амортизатором для плавного закрытия двери.

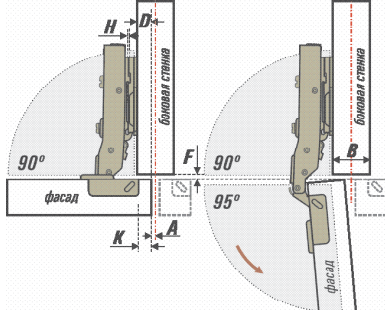
- Размеры чашки: диаметр 26 мм, глубина 9,5 мм
- Угол установки: 90°
- Угол открывания: 95°
- Тип монтажа: clip-on
- Фиксирующая клипса кнопочного типа
- Толщина фасада: 14 - 22 мм

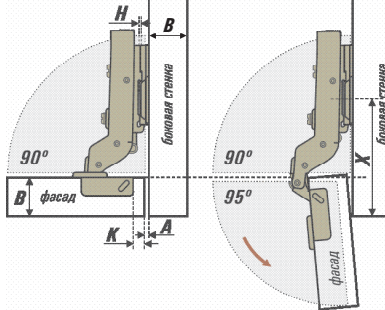
ТИП УСТАНОВКИ	УСТАНОВОЧНЫЙ ЧЕРТЕЖ	РАСЧЕТНАЯ ФОРМУЛА									
 <p><b>A</b> НАКЛАДНАЯ</p>		$H = 10 + K - D$ <table border="1" data-bbox="1187 1157 1425 1241"> <tr> <td>D \ K</td> <td>3</td> <td>4</td> <td>5</td> </tr> <tr> <td>H</td> <td>0</td> <td>13</td> <td>14</td> <td>15</td> </tr> </table> $F \geq A - 0.5$ $A = B - D$ $D = 10 + K$	D \ K	3	4	5	H	0	13	14	15
D \ K	3	4	5								
H	0	13	14	15							
 <p><b>B</b> ПОЛУНАКЛАДНАЯ</p>		$H = 3 + K - D$ <table border="1" data-bbox="1187 1505 1425 1589"> <tr> <td>D \ K</td> <td>3</td> <td>4</td> <td>5</td> </tr> <tr> <td>H</td> <td>0</td> <td>6</td> <td>7</td> <td>8</td> </tr> </table> $F \geq A - 0.5$ $A = B/2 - D$ $D = 3 + K$	D \ K	3	4	5	H	0	6	7	8
D \ K	3	4	5								
H	0	6	7	8							
 <p><b>C</b> ВКЛАДНАЯ</p>		$H = K + A - 7$ <table border="1" data-bbox="1187 1854 1425 1938"> <tr> <td>A \ K</td> <td>3</td> <td>4</td> <td>5</td> </tr> <tr> <td>H</td> <td>0</td> <td>4</td> <td>3</td> <td>2</td> </tr> </table> $X = 37 + B$	A \ K	3	4	5	H	0	4	3	2
A \ K	3	4	5								
H	0	4	3	2							



### МОНТАЖНАЯ ПЛАНКА

Монтажные планки для петель SOFT CLOSING отличаются своей конструкцией в зависимости от вида петли (назначения) и способа регулирования.

Конструкции монтажных планок в комплекте для петли HMS090/095:

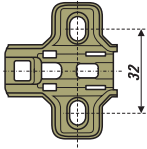
МОНТАЖНАЯ ПЛАНКА	ЧЕРТЕЖ	АРТИКУЛ ПЕТЛИ
 <p>H=0 евровинт</p>		<p>HMS090A/095/100 HMS090B/095/100 HMS090C/095/100</p>

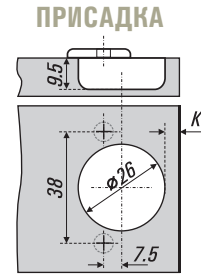

**Примечание:** Значение фуги **A** при расчетах не рекомендовано оставлять менее 1.5 мм для наиболее оптимальной работы конструкции. Меньшие значения значительно ухудшают рабочие показатели петли и могут способствовать повреждению фасада или корпуса мебели. Установочное расстояние **F** также зависит от фуги **A** по формуле  $A-0.5$ . Не забывайте при расчетах учитывать толщину кромления фасада и боковых стенок, что не отражено в приведенных чертежах.

АРТИКУЛ	МОНТАЖНАЯ	КРЕПЕЖ МОНТАЖНОЙ	АТРИБУТЫ
HMS090A/095/100	СТАНДАРТ SOFT H=0	евровинт (не в комплекте)	
HMS090B/095/100	СТАНДАРТ SOFT H=0	евровинт (не в комплекте)	клипса кнопочного типа
HMS090C/095/100	СТАНДАРТ SOFT H=0	евровинт (не в комплекте)	

SOFT CLOSING



СИСТЕМА CLIP-ON

HAS(B)090/100/...

Петля soft closing, четырехшарнирная, для алюминиевых профилей, с амортизатором для плавного закрытия двери, в комплекте с заглушкой.

- Угол установки: 90°
- Угол открывания: 90°-100°
- Тип монтажа: clip-on
- Заглушка с логотипом
- Фиксирующая клипса кнопочного типа
- Сечение профиля: 19 - 22 мм
- Цвет: никель и BN - черный никель



ЧЕРНЫЙ НИКЕЛЬ

ТИП УСТАНОВКИ	УСТАНОВОЧНЫЙ ЧЕРТЕЖ	РАСЧЕТНАЯ ФОРМУЛА											
<p><b>A</b></p> <p>НАКЛАДНАЯ</p>		$H = 16 - D + K$ <table border="1"> <tr> <td>D \ K</td> <td>3</td> <td>4</td> <td>5</td> <td>6</td> </tr> <tr> <td>H</td> <td>0</td> <td>13</td> <td>12</td> <td>11</td> <td>10</td> </tr> </table> $F = 1$ $A = B1 - D$ $K = C - 16$	D \ K	3	4	5	6	H	0	13	12	11	10
D \ K	3	4	5	6									
H	0	13	12	11	10								
<p><b>C</b></p> <p>ВКЛАДНАЯ</p>		$H = K + A - 8$ <table border="1"> <tr> <td>A \ K</td> <td>3</td> <td>4</td> <td>5</td> <td>6</td> </tr> <tr> <td>H</td> <td>0</td> <td>5</td> <td>4</td> <td>3</td> <td>2</td> </tr> </table> $K = C - 16$ $A = 24 - C$ $X = 37 + B$	A \ K	3	4	5	6	H	0	5	4	3	2
A \ K	3	4	5	6									
H	0	5	4	3	2								

### МОНТАЖНАЯ ПЛАНКА

Монтажные планки для петель SOFT CLOSING отличаются своей конструкцией в зависимости от вида петли (назначения) и способа регулирования.

Конструкции монтажных планок в комплекте для петли HAS(B)100/:

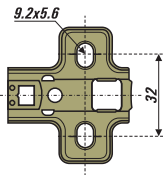
МОНТАЖНАЯ ПЛАНКА	ЧЕРТЕЖ	АРТИКУЛ ПЕТЛИ
 <p>H=0 евровинт</p>		HAS(B)090A/100/100 HAS(B)090C/90/100
		HAS(B)090A/100/100/BN HAS(B)090C/90/100/BN

Особенность данной монтажной планки - регулировка смещения планки по горизонтали.

#### монтажные размеры

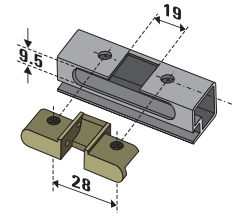

#### ПРИСАДКА

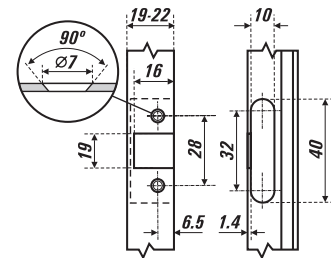

**Примечание:** Установочное расстояние F желательно сохранять в 1 мм. Меньшие значения значительно ухудшают рабочие показатели петли и могут способствовать повреждению фасада или корпуса мебели. Не забывайте при расчетах учитывать толщину кромления фасада и боковых стенок, что не отражено в приведенных чертежах.

АРТИКУЛ	МОНТАЖНАЯ	КРЕПЕЖ МОНТАЖНОЙ	АТРИБУТЫ
HAS(B)090A/100/100 HAS(B)090A/100/100/BN	СТАНДАРТ SOFT H=0	евровинт (не в комплекте)	клипса кнопочного типа  заглушка с логотипом PARTNER упаковка
HAS(B)090C/90/100 HAS(B)090C/90/100/BN	СТАНДАРТ SOFT H=0	евровинт (не в комплекте)	

SOFT CLOSING 3D

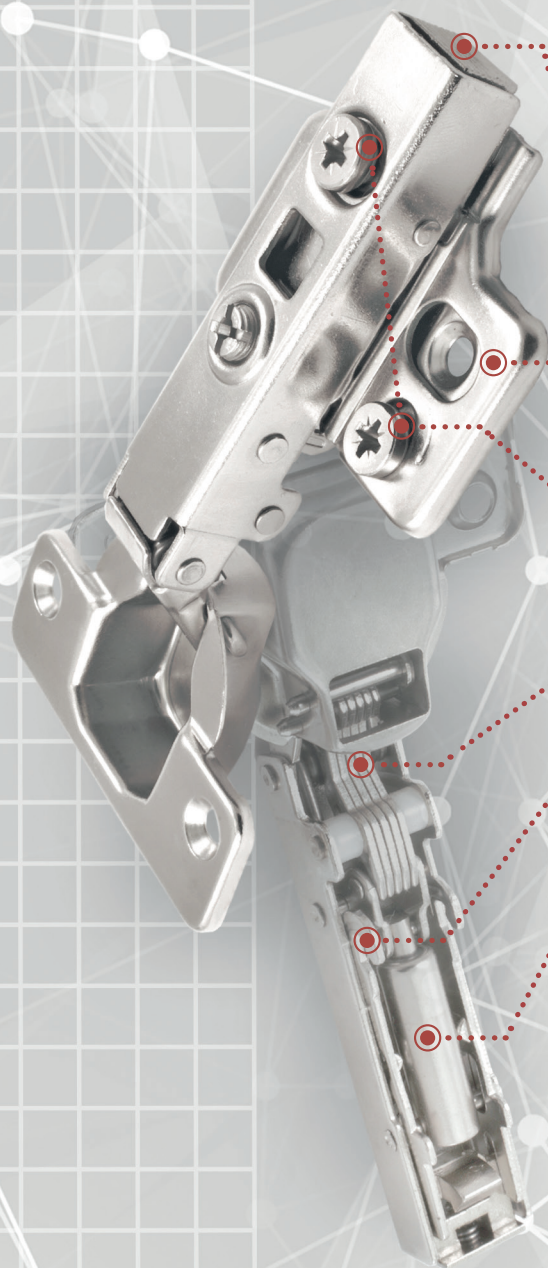

КОНСТРУКТИВНЫЕ ОСОБЕННОСТИ ПЕТЛИ

- фиксирующая клипса
- монтажная планка *Soft closing 3D*
- регулировочные винты *3D*
- пружина
- пазовые крепежные зацепы  
(для фиксации на монтажной планке)
- амортизатор

• SOFT CLOSING 3D



## ПЕТЛИ КАТЕГОРИИ SOFT CLOSING 3D

**SOFT CLOSING 3D** – петли, в конструкции которых присутствует гидравлическое демпферное устройство – амортизатор, встроенное в плечо корпуса петли, соединяющемся с чашей, и позволяющее обеспечить плавное закрывание створки дверцы. Отличить внешне их можно по сложной конструкции плеча – она имеет характерную пружинчатую форму. Как правило, демпфер лишь гасит удар, делая закрывание фасада бесшумным. Дотягивает же до положения закрытия дверцу сама петля, а скорость закрывания зависит от веса фасада. Посторонние устройства для обеспечения плавного закрытия не используются.

Эти петли наиболее востребованны при изготовлении мебели среднего и премиум-класса не только за свою способность обеспечить мягкое и бесшумное закрывание, но и за простоту установки и демонтажа. Такие петли производятся обычно для монтажной системы **Clip-on**, при которой установка осуществляется простым защелкиванием, а демонтаж – легким нажатием на фиксирующую клипсу.

Другой отличительной конструктивной особенностью петель категории **SOFT CLOSING 3D** является изменение тела петли, наличие регулировочного эксцентрикового винта в конструкции и комплект монтажной планкой с возможностью **3D**-регулировки винтом эксцентрикового смещения, использование которого существенно сэкономит время при регулировке высоты  $\pm 2$  мм.





SOFT CLOSING 3D



СИСТЕМА CLIP-ON



## HDS090/100/.../3D

Петля soft closing четырехшарнирная для фасадов из дерева (массив, МДФ, ДСП и т.д.) с амортизатором для плавного закрытия дверцы.

- Размеры чашки: диаметр 35 мм, глубина 11,3 мм
- Угол установки: 90°
- Угол открывания: 100°
- Тип монтажа: clip-on
- 3D-регулировка
- Фиксирующая клипса кнопочного типа
- Толщина фасада: 16-26 мм

ТИП УСТАНОВКИ	УСТАНОВОЧНЫЙ ЧЕРТЕЖ	РАСЧЕТНАЯ ФОРМУЛА												
<p><b>A</b></p> <p><b>НАКЛАДНАЯ</b></p>		$H = 13 + K - D$ <table border="1"> <tr> <td>D \ K</td> <td>3</td> <td>4</td> <td>5</td> <td>6</td> <td>7</td> </tr> <tr> <td>H \ 0</td> <td>16</td> <td>17</td> <td>18</td> <td>19</td> <td>20</td> </tr> </table> $F \geq A - 0.5$ $A = B - D$ $D = 13 + K$	D \ K	3	4	5	6	7	H \ 0	16	17	18	19	20
D \ K	3	4	5	6	7									
H \ 0	16	17	18	19	20									
<p><b>B</b></p> <p><b>ПОЛУНАКЛАДНАЯ</b></p>		$H = 4 + K - D$ <table border="1"> <tr> <td>D \ K</td> <td>3</td> <td>4</td> <td>5</td> <td>6</td> <td>7</td> </tr> <tr> <td>H \ 0</td> <td>9</td> <td>10</td> <td>11</td> <td>12</td> <td>13</td> </tr> </table> $F \geq A - 0.5$ $A = B/2 - D$ $D = 4 + K$	D \ K	3	4	5	6	7	H \ 0	9	10	11	12	13
D \ K	3	4	5	6	7									
H \ 0	9	10	11	12	13									
<p><b>C</b></p> <p><b>ВКЛАДНАЯ</b></p>		$H = K + A - 6$ <table border="1"> <tr> <td>A \ K</td> <td>3</td> <td>4</td> <td>5</td> <td>6</td> <td>7</td> </tr> <tr> <td>H \ 0</td> <td>3</td> <td>2</td> <td>1</td> <td>-</td> <td>-</td> </tr> </table> $X = 37 + B$	A \ K	3	4	5	6	7	H \ 0	3	2	1	-	-
A \ K	3	4	5	6	7									
H \ 0	3	2	1	-	-									

МОНТАЖНАЯ ПЛАНКА

Монтажные планки для петель SOFT CLOSING 3D отличаются своей конструкцией в зависимости от вида петли (назначения) и способа регулирования.

Конструкции монтажных планок в комплекте для петли HDS090/100/..3D:

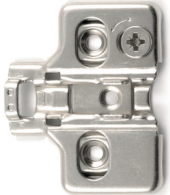
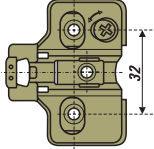
МОНТАЖНАЯ ПЛАНКА	ЧЕРТЕЖ	АРТИКУЛ ПЕТЛИ
 <p>H=0 саморез</p>		<p>HDS090A/100/100/3D HDS090B/100/100/3D HDS090C/100/100/3D</p>

ПРИСАДКА

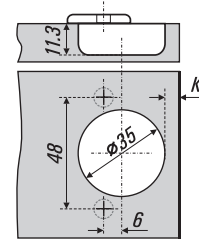

**Примечание:** Значение фуги **A** при расчетах не рекомендовано оставлять менее 1.5 мм для наиболее оптимальной работы конструкции. Меньшие значения значительно ухудшают рабочие показатели петли и могут способствовать повреждению фасада или корпуса мебели. Установочное расстояние **F** также зависит от фуги **A** по формуле  $A-0.5$ . Не забывайте при расчетах учитывать толщину кромления фасада и боковых стенок, что не отражено в приведенных чертежах.

АРТИКУЛ	МОНТАЖНАЯ	КРЕПЕЖ МОНТАЖНОЙ	АТРИБУТЫ
HDS090A/100/100/3D	3D-РЕГУЛИРОВКА С ЭКСЦЕНТРИКОМ H=0	саморез (не в комплекте)	
HDS090B/100/100/3D	3D-РЕГУЛИРОВКА С ЭКСЦЕНТРИКОМ H=0	саморез (не в комплекте)	клипса кнопочного типа  3D-регулировка монтажной планки и тела петли винтами эксцентрикового смещения
HDS090C/100/100/3D	3D-РЕГУЛИРОВКА С ЭКСЦЕНТРИКОМ H=0	саморез (не в комплекте)	

SOFT CLOSING 3D



СИСТЕМА CLIP-ON



## HDS090/100/.../3D/V

Петля soft closing четырехшарнирная для фасадов из дерева (массив, МДФ, ДСП и т.д.) с амортизатором для плавного закрытия дверцы, клипса рычажного типа.

- Размеры чашки: диаметр 35 мм, глубина 11,3 мм
- Угол установки: 90°
- Угол открывания: 100°
- Тип монтажа: clip-on
- 3D-регулировка
- Фиксирующая клипса рычажного типа
- Толщина фасада: 16-26 мм

ТИП УСТАНОВКИ	УСТАНОВОЧНЫЙ ЧЕРТЕЖ	РАСЧЕТНАЯ ФОРМУЛА														
<p><b>A</b></p> <p><b>НАКЛАДНАЯ</b></p>		$H = 13 + K - D$ <table border="1"> <tr> <th>D</th> <th>K</th> <td>3</td> <td>4</td> <td>5</td> <td>6</td> <td>7</td> </tr> <tr> <th>H</th> <th>O</th> <td>16</td> <td>17</td> <td>18</td> <td>19</td> <td>20</td> </tr> </table> $F \geq A - 0.5$ $A = B - D$ $D = 13 + K$	D	K	3	4	5	6	7	H	O	16	17	18	19	20
D	K	3	4	5	6	7										
H	O	16	17	18	19	20										
<p><b>B</b></p> <p><b>ПОЛУНАКЛАДНАЯ</b></p>		$H = 8 + K - D$ <table border="1"> <tr> <th>D</th> <th>K</th> <td>3</td> <td>4</td> <td>5</td> <td>6</td> <td>7</td> </tr> <tr> <th>H</th> <th>O</th> <td>11</td> <td>12</td> <td>13</td> <td>14</td> <td>15</td> </tr> </table> $F \geq A - 0.5$ $A = B/2 - D$ $D = 8 + K$	D	K	3	4	5	6	7	H	O	11	12	13	14	15
D	K	3	4	5	6	7										
H	O	11	12	13	14	15										
<p><b>C</b></p> <p><b>ВКЛАДНАЯ</b></p>		$H = K + A - 5$ <table border="1"> <tr> <th>A</th> <th>K</th> <td>3</td> <td>4</td> <td>5</td> <td>6</td> <td>7</td> </tr> <tr> <th>H</th> <th>O</th> <td>2</td> <td>1</td> <td>-</td> <td>-</td> <td>-</td> </tr> </table> $X = 37 + B$	A	K	3	4	5	6	7	H	O	2	1	-	-	-
A	K	3	4	5	6	7										
H	O	2	1	-	-	-										



МОНТАЖНАЯ ПЛАНКА

Монтажные планки для петель SOFT CLOSING 3D отличаются своей конструкцией в зависимости от вида петли (назначения) и способа регулирования.

Конструкции монтажных планок в комплекте для петли HDS090/100/.../3D/V:

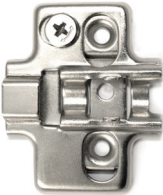
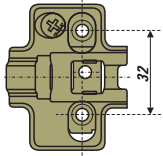
МОНТАЖНАЯ ПЛАНКА	ЧЕРТЕЖ	Артикул петли
 <p>H=0 саморез</p>		<p>HDS090A/100/000/3D/V HDS090B/100/000/3D/V HDS090C/100/000/3D/V</p>

ПРИСАДКА

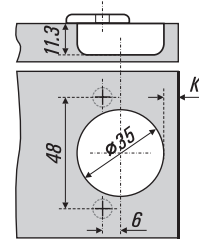

**Примечание:** Значение фуги **A** при расчетах не рекомендовано оставлять менее 1.5 мм для наиболее оптимальной работы конструкции. Меньшие значения значительно ухудшают рабочие показатели петли и могут способствовать повреждению фасада или корпуса мебели. Установочное расстояние **F** также зависит от фуги **A** по формуле  $A-0.5$ . Не забывайте при расчетах учитывать толщину кропления фасада и боковых стенок, что не отражено в приведенных формулах.

Артикул	МОНТАЖНАЯ	КРЕПЕЖ МОНТАЖНОЙ	АТТРИБУТЫ
HDS090A/100/000/3D/V	3D-РЕГУЛИРОВКА С ЭКСЦЕНТРИКОМ H=0	саморез (не в комплекте)	
HDS090B/100/000/3D/V	3D-РЕГУЛИРОВКА С ЭКСЦЕНТРИКОМ H=0	саморез (не в комплекте)	3D-регулировка монтажной планки и тела петли винтами эксцентрикового смещения, клипса рычажного типа
HDS090C/100/000/3D/V	3D-РЕГУЛИРОВКА С ЭКСЦЕНТРИКОМ H=0	саморез (не в комплекте)	

SOFT CLOSING 3D



СИСТЕМА CLIP-ON

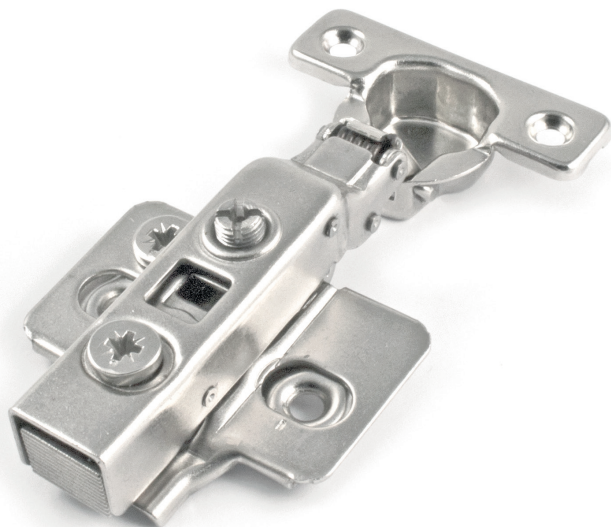

HMS090/095/.../3D

Петля soft closing "мини", четырехшарнирная, с уменьшенным диаметром чашки, для фасадов из дерева (массив, МДФ, ДСП и т.д.), с амортизатором для плавного закрытия дверцы.

- Размеры чашки: диаметр 26 мм, глубина 9,5 мм
- Угол установки: 90°
- Угол открывания: 95°
- Тип монтажа: clip-on
- 3D-регулировка
- Фиксирующая клипса кнопочного типа
- Толщина фасада: 14-22 мм

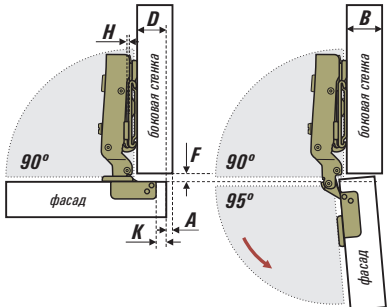
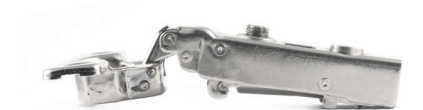
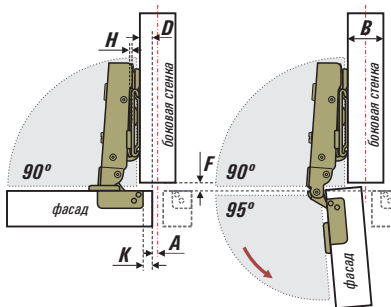
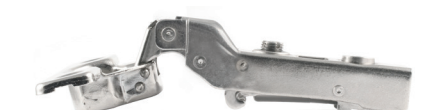
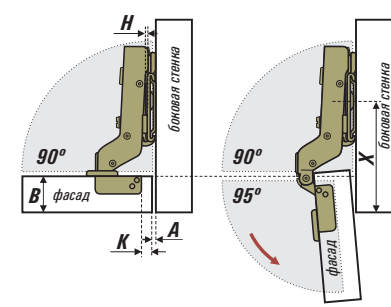
ТИП УСТАНОВКИ	УСТАНОВОЧНЫЙ ЧЕРТЕЖ	РАСЧЕТНАЯ ФОРМУЛА									
 <p><b>A</b> НАКЛАДНАЯ</p>		$H = 10 + K - D$ <table border="1" data-bbox="1182 1180 1419 1264"> <tr> <td>D \ K</td> <td>3</td> <td>4</td> <td>5</td> </tr> <tr> <td>H</td> <td>0</td> <td>17</td> <td>18</td> <td>19</td> </tr> </table> $F \geq A - 0.5$ $A = B - D$ $D = 10 + K$	D \ K	3	4	5	H	0	17	18	19
D \ K	3	4	5								
H	0	17	18	19							
 <p><b>B</b> ПОЛУНАКЛАДНАЯ</p>		$H = 5 + K - D$ <table border="1" data-bbox="1182 1517 1419 1601"> <tr> <td>D \ K</td> <td>3</td> <td>4</td> <td>5</td> </tr> <tr> <td>H</td> <td>0</td> <td>8</td> <td>9</td> <td>10</td> </tr> </table> $F \geq A - 0.5$ $A = B/2 - D$ $D = 8 + K$	D \ K	3	4	5	H	0	8	9	10
D \ K	3	4	5								
H	0	8	9	10							
 <p><b>C</b> ВКЛАДНАЯ</p>		$H = K + A - 4$ <table border="1" data-bbox="1182 1866 1419 1949"> <tr> <td>A \ K</td> <td>3</td> <td>4</td> <td>5</td> </tr> <tr> <td>H</td> <td>0</td> <td>1</td> <td>0</td> <td>-1</td> </tr> </table> $X = 37 + B$	A \ K	3	4	5	H	0	1	0	-1
A \ K	3	4	5								
H	0	1	0	-1							

### МОНТАЖНАЯ ПЛАНКА

Монтажные планки для петель SOFT CLOSING 3D отличаются своей конструкцией в зависимости от вида петли (назначения) и способа регулирования.

Конструкции монтажных планок в комплекте для петли **HDS090/095/.../3D**:

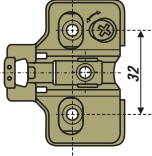
МОНТАЖНАЯ ПЛАНКА	ЧЕРТЕЖ	Артикул петли
 <p>H=0 саморез</p>		<p>HMS090A/095/000/3D HMS090B/095/000/3D HMS090C/095/000/3D</p>

### ПРИСАДКА

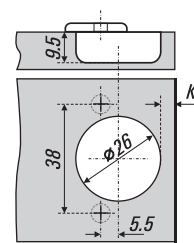

**Примечание:** Значение фуги **A** при расчетах не рекомендовано оставлять менее 1.5 мм для наиболее оптимальной работы конструкции. Меньшие значения значительно ухудшают рабочие показатели петли и могут способствовать повреждению фасада или корпуса мебели. Установочное расстояние **F** также зависит от фуги **A** по формуле  $A-0.5$ . Не забывайте при расчетах учитывать толщину кромления фасада и боковых стенок, что не отражено в приведенных чертежах.

Артикул	МОНТАЖНАЯ	КРЕПЕЖ МОНТАЖНОЙ	АТТРИБУТЫ
HMS090A/095/000/3D	3D-РЕГУЛИРОВКА С ЭКСЦЕНТРИКОМ H=0	саморез (не в комплекте)	
HMS090B/095/000/3D	3D-РЕГУЛИРОВКА С ЭКСЦЕНТРИКОМ H=0	саморез (не в комплекте)	клипса кнопочного типа  3D-регулировка монтажной планки с винтом эксцентрикового смещения
HMS090C/095/000/3D	3D-РЕГУЛИРОВКА С ЭКСЦЕНТРИКОМ H=0	саморез (не в комплекте)	

PUSH



### КОНСТРУКТИВНЫЕ ОСОБЕННОСТИ ПЕТЛИ

- система *Slide-on*
- монтажная планка
- фиксатор для толкателя (комплект толкателя)
- пружина обратного хода
- пружинный или магнитный толкатель (не входит в комплект петли, приобретается отдельно)

PUSH



## ПЕТЛИ КАТЕГОРИИ PUSH

Уникальное предложение на рынке петель – это петли с пружиной обратного хода, которые дают возможность открывания фасадов без помощи мебельных ручек и дополнительного усилия, простым нажатием на дверцу.

Использование в мебельном производстве петель категории **PUSH** дают конструкторам и дизайнерам гораздо больше возможностей в проектировании новых мебельных систем различной сложности, удобных, красивых и безопасных в использовании.

Петля **PUSH** устанавливается в комплекте с пружинным или магнитным толкателем, который позволяет зафиксировать дверцу в закрытом положении. При нажатии на дверцу шток пружинного толкателя поступательным движением приоткрывает дверцу, ослабляя зацеп и пружина петли срабатывает под давлением веса фасада, открывая дверцу. В следствие данного условия не рекомендуется установка таких петель на легкие горизонтальные или вертикальные фасады толщиной менее 16 мм. Однако это просто находка для фасадов из массива дерева или инкрустированных металлическим или иным декором. Принцип срабатывания магнитного толкателя проще и не требует дополнительных усилий или утяжеления фасада, ему не нужен специальный зацеп, только металлическая ответная планка для магнитной фиксации.

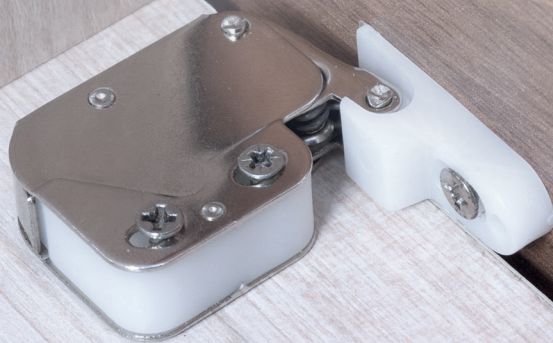



PUSH



СИСТЕМА SLIDE-ON

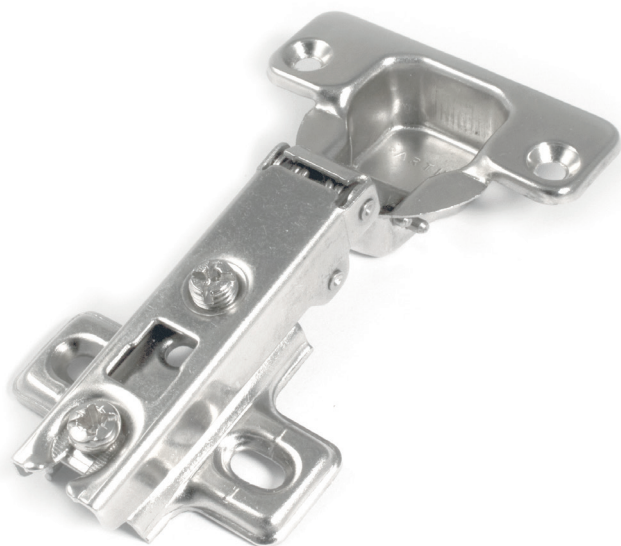

## HD090/100/.../Push

Петля Push четырехшарнирная для фасадов из дерева (массив, МДФ, ДСП и т.д.) с пружиной обратного хода. Устанавливается со специальным пружинным толкателем. Толкатель в комплект не входит.

- Размеры чашки: диаметр 35 мм, глубина 11,3 мм
- Угол установки: 90°
- Угол открывания: 100°
- Тип монтажа: slip-on
- Толщина фасада: 16-26 мм

ТИП УСТАНОВКИ	УСТАНОВОЧНЫЙ ЧЕРТЕЖ	РАСЧЕТНАЯ ФОРМУЛА														
<p><b>A</b> НАКЛАДНАЯ</p>		$H = 12 + K - D$ <table border="1"> <tr> <td>D</td> <td>K</td> <td>3</td> <td>4</td> <td>5</td> <td>6</td> <td>7</td> </tr> <tr> <td>H</td> <td>2</td> <td>13</td> <td>14</td> <td>15</td> <td>16</td> <td>17</td> </tr> </table> $F \geq A - 0.5$ $A = B - D$ $D = 12 + K$	D	K	3	4	5	6	7	H	2	13	14	15	16	17
D	K	3	4	5	6	7										
H	2	13	14	15	16	17										
<p><b>B</b> ПОЛУНАКЛАДНАЯ</p>		$H = 5 + K - D$ <table border="1"> <tr> <td>D</td> <td>K</td> <td>3</td> <td>4</td> <td>5</td> <td>6</td> <td>7</td> </tr> <tr> <td>H</td> <td>2</td> <td>6</td> <td>7</td> <td>8</td> <td>9</td> <td>10</td> </tr> </table> $F \geq A - 0.5$ $A = B/2 - D$ $D = 8 + K$	D	K	3	4	5	6	7	H	2	6	7	8	9	10
D	K	3	4	5	6	7										
H	2	6	7	8	9	10										
<p><b>C</b> ВКЛАДНАЯ</p>		$H = K + A - 6$ <table border="1"> <tr> <td>A</td> <td>K</td> <td>3</td> <td>4</td> <td>5</td> <td>6</td> <td>7</td> </tr> <tr> <td>H</td> <td>2</td> <td>1</td> <td>0</td> <td>-1</td> <td>-2</td> <td>-3</td> </tr> </table> $X = 37 + B$	A	K	3	4	5	6	7	H	2	1	0	-1	-2	-3
A	K	3	4	5	6	7										
H	2	1	0	-1	-2	-3										

## МОНТАЖНАЯ ПЛАНКА

Монтажные планки для петель PUSH отличаются своей конструкцией в зависимости от вида петли (назначения) и способа регулирования.

Конструкции монтажных планок в комплекте для петли **HD090/100/.../Push**:

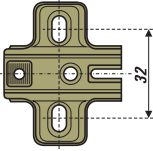
Артикул планки	Чертеж	Артикул петли
 <p>H=2 евровинт</p>		HD090A/100/102/Push HD090B/100/102/Push HD090C/100/102/Push

### ПРИСАДКА

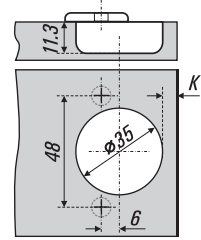

### Внимание!

Для использования петель с обратной пружиной в комплекте с газовыми лифтами для горизонтальных фасадов (открытие вверх) будет необходима корректировка присадочных размеров лифтов.

**Примечание:** Значение фуги **A** при расчетах не рекомендовано оставлять менее 1.5 мм для наиболее оптимальной работы конструкции. Меньшие значения значительно ухудшают рабочие показатели петли и могут способствовать повреждению фасада или корпуса мебели. Установочное расстояние **F** также зависит от фуги **A** по формуле  $A-0.5$ . Не забывайте при расчетах учитывать толщину кромления фасада и боковых стенок, что не отражено в приведенных чертежах.

Артикул	МОНТАЖНАЯ	КРЕПЕЖ МОНТАЖНОЙ	АТТРИБУТЫ
HD090A/100/102/Push	СТАНДАРТ H=2	евровинт (не в комплекте)	
HD090B/100/102/Push	СТАНДАРТ H=2	евровинт (не в комплекте)	толкатель для петли, артикул: Ph03
HD090C/100/102/Push	СТАНДАРТ H=2	евровинт (не в комплекте)	

PUSH



СИСТЕМА CLIP-ON



## HD090/100/.../Push2

Петля Push четырехшарнирная для фасадов из дерева (массив, МДФ, ДСП и т.д.) без пружины. Устанавливается со специальным пружинным толкателем. Толкатель в комплект не входит.

- Размеры чашки: диаметр 35 мм, глубина 11,3 мм
- Угол установки: 90°
- Угол открывания: 100°
- Тип монтажа: clip-on
- Толщина фасада: 16-26 мм

ТИП УСТАНОВКИ

УСТАНОВОЧНЫЙ ЧЕРТЕЖ

РАСЧЕТНАЯ ФОРМУЛА



A

НАКЛАДНАЯ

$$H = 11 + K - D$$

D \ K	3	4	5	6	7	
H	2	13	14	15	16	17

$$F \geq A - 0.5$$

$$A = B - D$$

$$D = 9 + K$$

### МОНТАЖНАЯ ПЛАНКА

Монтажные планки для петель PUSH отличаются своей конструкцией в зависимости от вида петли (назначения) и способа регулировки.

Конструкции монтажных планок в комплекте для петли HD090/100/.../Push:

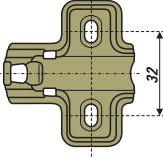
МОНТАЖНАЯ ПЛАНКА	ЧЕРТЕЖ	Артикул петли
 <p>H=0 евровинт</p>		HD090A/100/100/Push2

### ПРИСАДКА

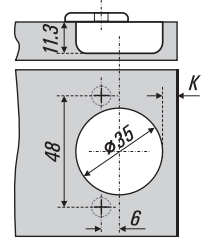

**Примечание:** Значение фуги **A** при расчетах не рекомендовано оставлять менее 1.5 мм для наиболее оптимальной работы конструкции. Меньшие значения значительно ухудшают рабочие показатели петли и могут способствовать повреждению фасада или корпуса мебели. Установочное расстояние **F** также зависит от фуги **A** по формуле  $A-0.5$ . Не забывайте при расчетах учитывать толщину кромления фасада и боковых стенок, что не отражено в приведенных чертежах.

Артикул	МОНТАЖНАЯ	КРЕПЕЖ МОНТАЖНОЙ	АТТРИБУТЫ
HD090A/100/100/Push2	H=0	евровинт (не в комплекте)	толкатель для петли, артикулы: Ph01 Ph02 Ph03

PUSH





СИСТЕМА SLIDE-ON



## HA090/095/.../Push

Петля Push четырехшарнирная для фасадов из рамочного профиля, с пружиной обратного хода. Устанавливается со специальным пружинным толкателем. Толкатель в комплект не входит.

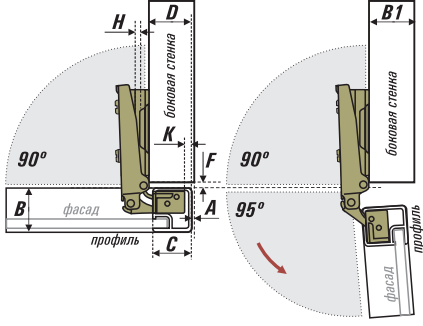
- Размеры чашки: диаметр 35 мм, глубина 11,3 мм
- Угол установки: 90°
- Угол открывания: 95°
- Тип монтажа: Slide-on
- Сечение профиля: 19 - 22 мм

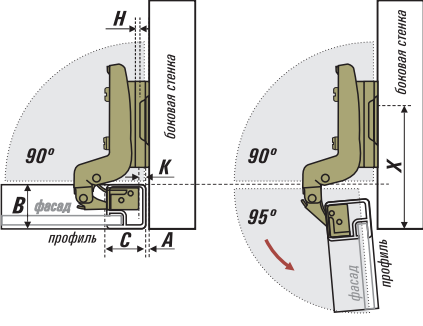
ТИП УСТАНОВКИ	УСТАНОВОЧНЫЙ ЧЕРТЕЖ	РАСЧЕТНАЯ ФОРМУЛА											
 <p><b>A</b> НАКЛАДНАЯ</p>		$H = 16 - D + K$ <table border="1"> <tr> <td>D \ K</td> <td>3</td> <td>4</td> <td>5</td> <td>6</td> </tr> <tr> <td>H</td> <td>0</td> <td>13</td> <td>12</td> <td>11</td> <td>10</td> </tr> </table> $F = 1$ $A = B1 - D$ $K = C - 16$	D \ K	3	4	5	6	H	0	13	12	11	10
D \ K	3	4	5	6									
H	0	13	12	11	10								
 <p><b>C</b> ВКЛАДНАЯ</p>		$H = K + A - 8$ <table border="1"> <tr> <td>A \ K</td> <td>3</td> <td>4</td> <td>5</td> <td>6</td> </tr> <tr> <td>H</td> <td>0</td> <td>5</td> <td>4</td> <td>3</td> <td>2</td> </tr> </table> $K = C - 16$ $A = 24 - C$ $X = 37 + B$	A \ K	3	4	5	6	H	0	5	4	3	2
A \ K	3	4	5	6									
H	0	5	4	3	2								



### МОНТАЖНАЯ ПЛАНКА

Монтажные планки для петель PUSH отличаются своей конструкцией в зависимости от вида петли (назначения) и способа регулирования.

Конструкции монтажных планок в комплекте для петли **HA090/100/.../Push**:

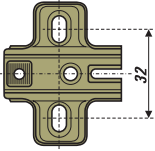
Артикул планки	Чертеж	Артикул петли
 H=2 евровинт		HA090A/095/102/Push HA090C/095/102/Push

#### монтажные размеры

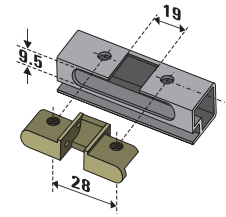

#### ПРИСАДКА

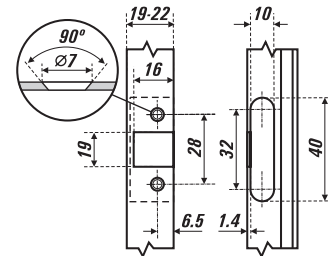

#### Внимание!

Для использования петель с обратной пружиной в комплекте с газовыми лифтами для горизонтальных фасадов (открытие вверх) будет необходима корректировка присадочных размеров лифтов.

**Примечание:** Установочное расстояние **F** желательно сохранять в 1 мм. Меньшие значения значительно ухудшают рабочие показатели петли и могут способствовать повреждению фасада или корпуса мебели. Не забывайте при расчетах учитывать толщину кромления фасада и боковых стенок, что не отражено в приведенных чертежах.

Артикул	МОНТАЖНАЯ	КРЕПЕЖ МОНТАЖНОЙ	АТТРИБУТЫ
HA090A/095/102/Push	СТАНДАРТ H=2	евровинт (не в комплекте)	толкатель для петли, артикулы: Ph01 Ph02 Ph03
HA090C/095/102/Push	СТАНДАРТ H=2	евровинт (не в комплекте)	

PUSH



Ph02

Толкатель магнитный, фиксируемый, не регулируемый, для мебельных петель с пружиной обратного хода категории **PUSH**

- Нажимная пружина со стержнем в пластиковом корпусе с металлической отделкой
- Магнит
- Угол установки: 90°
- Цвет: хром полированный/серый
- Толщина фасада: для фасадов до 26 мм

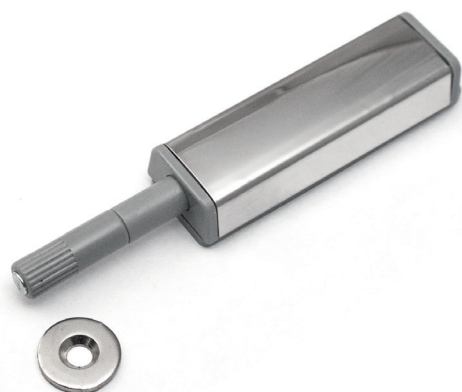

Ph03

Толкатель пружинный на защелке для мебельных петель с пружиной обратного хода категории **PUSH**

- Нажимная пружина с роликом ABS
- Фиксатор цельный пластиковый
- Угол установки: 90°
- Толщина фасада: для фасадов до 26 мм



ТИП	Артикул	для комплекта к петле
 <p><b>ТОЛКАТЕЛЬ МАГНИТНЫЙ с крепежной планкой</b></p>	Ph02	HDS(B)090A/100/102/3DPush
 <p><b>ТОЛКАТЕЛЬ с ФИКСАТОРОМ</b></p>	Ph03	HD090A/100/102/Push HD090B/100/102/Push HD090C/100/102/Push

Толкатели с фиксатором служат для фиксации дверок люков, технических дверей и других изделий в закрытом состоянии и имеет широкий диапазон применения. Их можно использовать в любых закрываемых полостях и нишах в качестве самостоятельной защелки для дверей и люков, а также в комплексе с мебельной петлей обратного хода, газовыми лифтами или любыми другими подъемными механизмами или механизмами открытия.

Принцип работы магнитного толкателя Ph02: для открывания достаточно слегка нажать на фасад, в корпусе защелки срабатывает обратная пружина и защелка выталкивает фасад наружу. В закрытом виде фасад удерживается при помощи круглой металлической планки, фиксируемой на нём, и магнита толкателя, расположенного в ходовом стержне.

Принцип работы пружинного толкателя Ph03: при закрывании пружинный толкатель надежно фиксирует фасад. При открывании достаточно слегка нажать на фасад, в корпусе защелки срабатывает обратная пружина и защелка выталкивает фасад наружу.

Возможность настройки: с помощью продольных отверстий в корпусе возможна регулировка  $-/+ 2\text{мм}$ .

УСТАНОВОЧНЫЙ ЧЕРТЕЖ

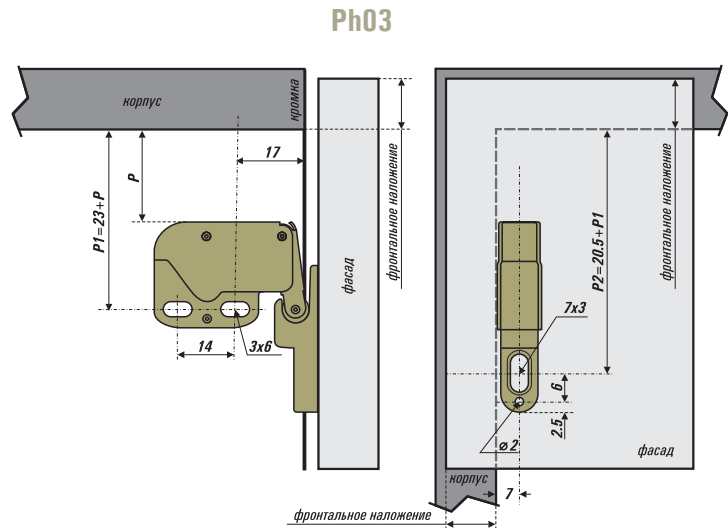
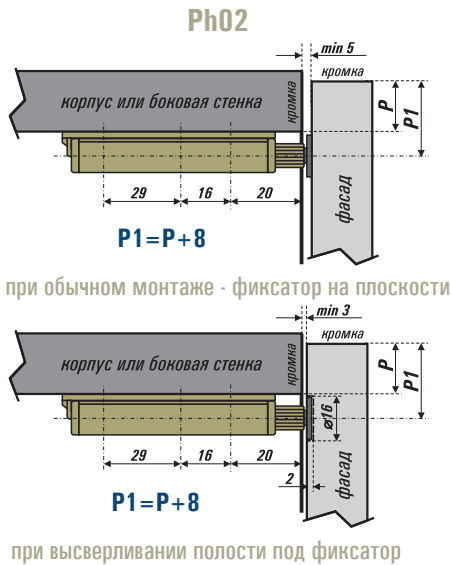

ЧЕРТЕЖИ

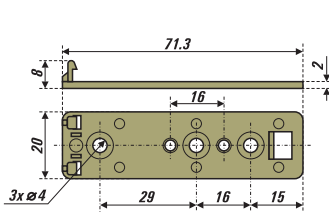

Крепежная планка

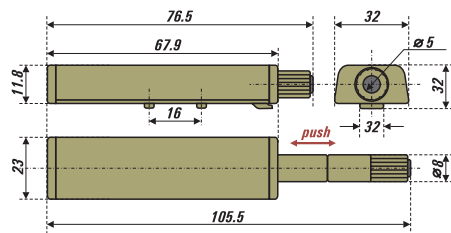

Толкатель

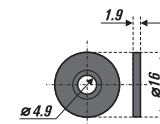

Фиксатор

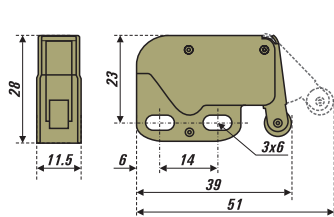

Толкатель

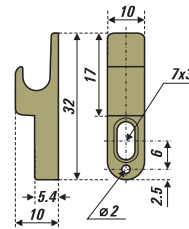

Фиксатор



### ВОЗМОЖНЫЕ КОНСТРУКТИВНЫЕ ОСОБЕННОСТИ ПЕТЛИ

- *монтажные площадки  
(фрезеровка не требуется)*
- *амортизация  
(для петель, отличных по конструкции изделия)*
- *угол плеча  
(для установки фасада под различными углами в нестандартных мебельных конструкциях)*

# UNUSUAL



## ПЕТЛИ КАТЕГОРИИ UNUSUAL

В данную категорию петель входят петли нестандартных углов установки для корпусной мебели, соответствующие классической петельной конструкции и не имеющие в ней других особенностей, таких, например, как наличие демпфера (без амортизатора), а также петли, имеющие отличие от обычной конструкции петли, например – отсутствие чаши, что исключает дополнительное сверление фасадов при присадке для монтажа.

Эти петли дают возможность воплотить в жизнь любые дизайнерские решения и решить такие сложные задачи при проектировании мебели, как необходимость размещения систем хранения в маленьких или суженых и вытянутых пространствах, пространствах, имеющих большое количество углов или выступов. Поэтому петли категории **UNUSUAL** так же активно востребованы на рынке производства мебели, как и петли **STANDARD**.



UNUSUAL



СИСТЕМА

SLIDE-ON



## HD030/090/...

Петля четырехшарнирная угловая для фасадов из дерева (массив, МДФ, ДСП и т.д.), для для корпусной мебели нестандартной конструкции.

- Размеры чашки: диаметр 35 мм, глубина 11,3 мм
- Для угла корпуса: 30°
- Полный угол установки: 120°
- Угол открывания: 90°
- Тип монтажа: slide-on
- Толщина фасада: 16-22 мм

ТИП УСТАНОВКИ

УСТАНОВОЧНЫЙ ЧЕРТЕЖ

РАСЧЕТНАЯ ТАБЛИЦА



УГЛОВАЯ

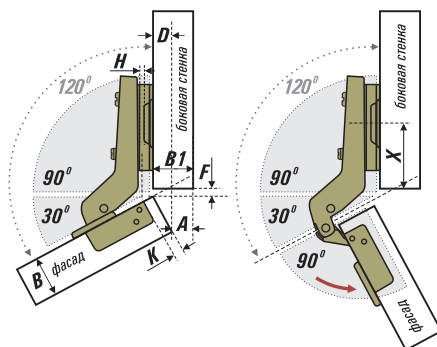

$A = B - D$

D	K	4	5	6	7
		0	1.5	2.4	3.3
H	2	0.5	0.4	1.3	2.2
	4	2.5	1.6	-0.7	0.2
X	K	4	5	6	7
		0	37	36	35
H	2	37	36	35	34
	4	37	36	35	34



МОНТАЖНАЯ ПЛАНКА

Монтажные планки для петель отличаются своей конструкцией в зависимости от вида петли (назначения) и способа регулирования.

Конструкции монтажных планок в комплекте для петли HD030/090/...:

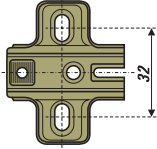
МОНТАЖНАЯ ПЛАНКА	ЧЕРТЕЖ	АРТИКУЛ ПЕТЛИ
 <p>H=2 евровинт</p>		HD030/090/102

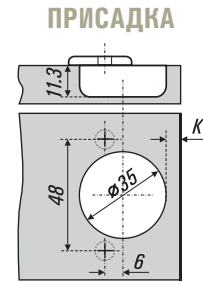

АРТИКУЛ	МОНТАЖНАЯ	КРЕПЕЖ МОНТАЖНОЙ	АТРИБУТЫ
HD030/090/102	СТАНДАРТ H=2	евровинт (не в комплекте)	-

**Примечание:** Значение фуги **A** при расчетах не рекомендовано оставлять менее 1.5 мм для наиболее оптимальной работы конструкции. Меньшие значения значительно ухудшают рабочие показатели петли и могут способствовать повреждению фасада или корпуса мебели. Установочное расстояние **F** не должно быть менее 1мм. Не забывайте при расчетах учитывать толщину кромления фасада и боковых стенок, что не отражено в приведенных чертежах.

UNUSUAL



СИСТЕМА

SLIDE-ON



## HD045/090/...

Петля четырехшарнирная угловая для фасадов из дерева (массив, МДФ, ДСП и т.д.), для корпусной мебели нестандартной конструкции.

- Размеры чашки: диаметр 35 мм, глубина 11,3 мм
- Для угла корпуса: 45°
- Полный угол установки: 135°
- Угол открывания: 90°
- Тип монтажа: slide-on
- Толщина фасада: 16-22 мм

ТИП УСТАНОВКИ



УГЛОВАЯ

УСТАНОВОЧНЫЙ ЧЕРТЕЖ

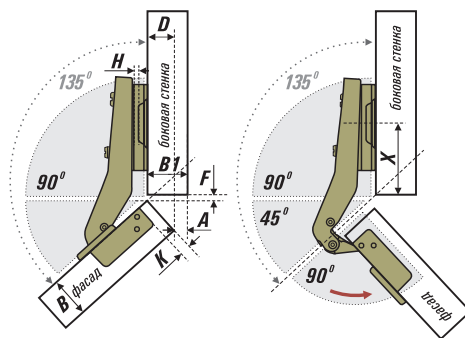

РАСЧЕТНАЯ ТАБЛИЦА

**A = B · D**

D	K	4	5	6	7
		0	6.5	7.2	7.9
H	2	4.5	5.2	5.9	6.6
	4	2.5	1.6	-0.7	0.2
X	K	4	5	6	7
		0	37	36	35
H	2	37	36	35	34
	4	37	36	35	34



### МОНТАЖНАЯ ПЛАНКА

Монтажные планки для петель отличаются своей конструкцией в зависимости от вида петли (назначения) и способа регулирования.

Конструкции монтажных планок в комплекте для петли **HD045/090/...**:

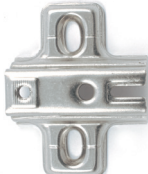
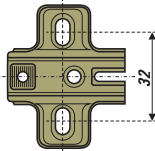
МОНТАЖНАЯ ПЛАНКА	ЧЕРТЕЖ	Артикул петли
 <p>H=2 евровинт</p>		HD045/090/102

### ПРИСАДКА

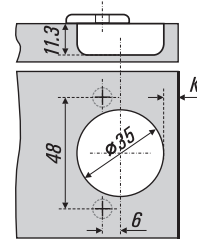

Артикул	МОНТАЖНАЯ	КРЕПЕЖ МОНТАЖНОЙ	АТТРИБУТЫ
HD045/090/102	СТАНДАРТ H=2	евровинт (не в комплекте)	-

**Примечание:** Значение фуги **A** при расчетах не рекомендовано оставлять менее 1.5 мм для наиболее оптимальной работы конструкции. Меньшие значения значительно ухудшают рабочие показатели петли и могут способствовать повреждению фасада или корпуса мебели. Установочное расстояние **F** не должно быть менее 1мм. Не забывайте при расчетах учитывать толщину кромления фасада и боковых стенок, что не отражено в приведенных чертежах.

UNUSUAL



СИСТЕМА

SLIDE-ON



## HD-45/105/...

Петля с отрицательным углом установки на корпус, четырехшарнирная, для фасадов из дерева (массив, МДФ, ДСП и т.д.), для корпусной мебели нестандартной конструкции.

- Размеры чашки: диаметр 35 мм, глубина 11,3 мм
- Для угла корпуса:  $-45^\circ$
- Полный угол установки:  $45^\circ$
- Угол открывания:  $105^\circ$
- Тип монтажа: slide-on
- Толщина фасада: 16-22 мм

ТИП УСТАНОВКИ



УГЛОВАЯ

УСТАНОВОЧНЫЙ ЧЕРТЕЖ

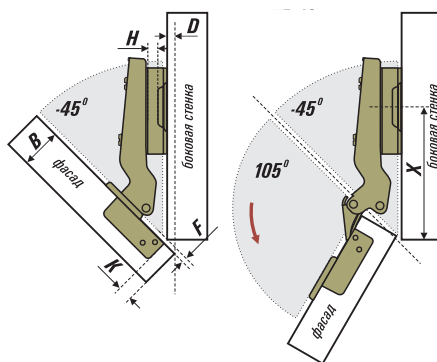

РАСЧЕТНАЯ ТАБЛИЦА

D	K	3	4	5	6	7
H	4.5	2	3	3.7	4.5	5

$$X = 57 + F$$

### МОНТАЖНАЯ ПЛАНКА

Монтажные планки для петель отличаются своей конструкцией в зависимости от вида петли (назначения) и способа регулирования.

Конструкции монтажных планок в комплекте для петли **HD-45/105/...**:

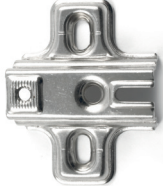
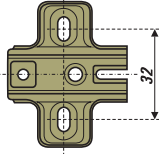
МОНТАЖНАЯ ПЛАНКА	ЧЕРТЕЖ	АРТИКУЛ ПЕТЛИ
 <p>H=4.5 саморез</p>		HD-45/105/004

### ПРИСАДКА

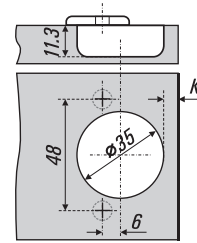

АРТИКУЛ	МОНТАЖНАЯ	КРЕПЕЖ МОНТАЖНОЙ	АТРИБУТЫ
HD-45/105/004	СТАНДАРТ H=4.5	саморез (не в комплекте)	-

Установочное расстояние **F** не должно быть менее 1 мм. Меньшие значения значительно ухудшают рабочие показатели петли и могут способствовать повреждению фасада или корпуса мебели. Не забывайте при расчетах учитывать толщину кромления фасада и боковых стенок, что не отражено в приведенных чертежах.

UNUSUAL



СИСТЕМА

SLIDE-ON



## HD180/090/...

Петля штольная четырехшарнирная для фальш-панелей из дерева (массив, МДФ, ДСП и т.д.).

- Размеры чашки: диаметр 35 мм, глубина 11,3 мм
- Угол установки: 180°
- Угол открывания: 90°
- Тип монтажа: slide-on
- Толщина фасада: 16-24 мм

ТИП УСТАНОВКИ

УСТАНОВОЧНЫЙ ЧЕРТЕЖ

РАСЧЕТНАЯ ТАБЛИЦА



ГОРИЗОНТАЛЬНАЯ

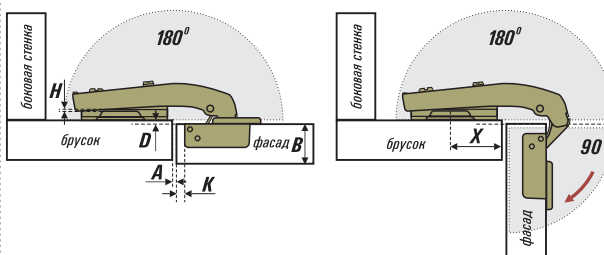

D	K	3	4	5
	0	6	6	6
H	2	4	4	4
	4	2	2	2
X	K	3	4	5
	0	24	23	22
H	2	24	23	22
	4	24	23	22



### МОНТАЖНАЯ ПЛАНКА

Монтажные планки для петель отличаются своей конструкцией в зависимости от вида петли (назначения) и способа регулирования.

Конструкции монтажных планок в комплекте для петли **HD180/090**:

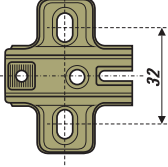
МОНТАЖНАЯ ПЛАНКА	ЧЕРТЕЖ	АРТИКУЛ ПЕТЛИ
 <p>H=2 евровинт</p>		<p>HD180/090/102</p>

### ПРИСАДКА

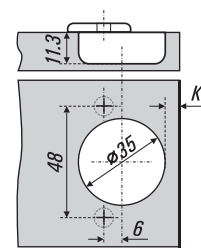

АРТИКУЛ	МОНТАЖНАЯ	КРЕПЕЖ МОНТАЖНОЙ	АТРИБУТЫ
<p>HD180/090/102</p>	<p>СТАНДАРТ H=2</p>	<p>евровинт (не в комплекте)</p>	<p>-</p>

**Примечание:** Значение фуги **A** при расчетах не рекомендовано оставлять менее 1.5 мм для наиболее оптимальной работы конструкции. Меньшие значения значительно ухудшают рабочие показатели петли и могут способствовать повреждению фасада или корпуса мебели. Не забывайте при расчетах учитывать толщину кромления фасада и боковых стенок, что не отражено в приведенных чертежах.

UNUSUAL



## HWC90/90

Петля восьмишарнирная для фасадов из дерева (массив, МДФ, фанера и т.д.) с встроенным поршнем.

- Угол установки:  $90^{\circ}$
- Угол открывания:  $90^{\circ}$
- Длина петли  $L = 104$  мм
- Толщина фасада: 14-26 мм

ТИП УСТАНОВКИ

УСТАНОВОЧНЫЙ ЧЕРТЕЖ



НАКЛАДНАЯ

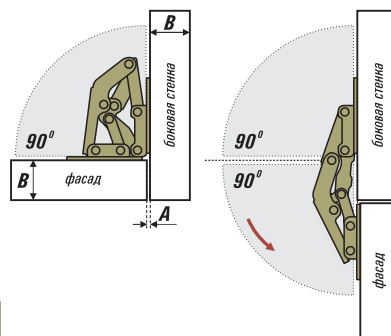

ВАРИАНТ

ПОЛУНАКЛАДНАЯ

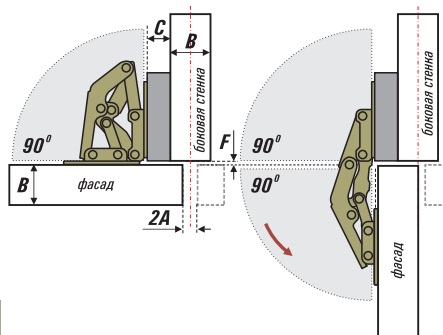

ВАРИАНТ

ВКЛАДНАЯ

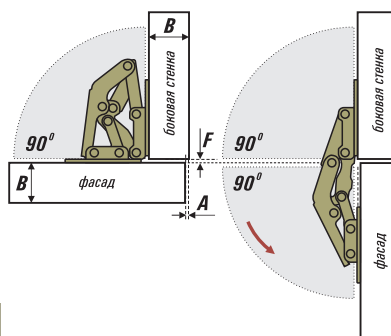

НАКЛАДНАЯ

Основной тип установки данной петли – накладная. Однако при определенной присадке петлю можно использовать как полунакладную или вкладную. В случае необходимости использования петли в качестве полунакладной, для монтажа на боковую стенку требуется установить прокладку или брусок, высота **С** которых рассчитывается в зависимости от толщины боковой стенки **В** и размера фуги **А** (**А** не менее 2,5 мм для фасадов начиная от 16 мм, с увеличением толщины фасада фуга должна также увеличиваться, во избежание контакта с симметрично расположенной дверцей при открывании). На рынке фурнитуры можно отдельно приобрести пластиковые прокладки под петлю **HWC90/90**, стандартной толщины 2 мм, при этом нужной высоты достигают набором таких прокладок.

При монтаже учитывайте, что на дверь требуется устанавливать не менее 2 петли, оптимальное количество петель у в зависимости от размеров двери показано в таблице:

высота двери	количество петель	общая нагрузка
< 900 mm	2 шт.	> 5 кг.
900 - 1800 mm	3 шт.	> 10 кг.
1800 - 2000 mm	4 шт.	> 15 кг.
2000 - 2400 mm	5 шт.	> 20 кг.

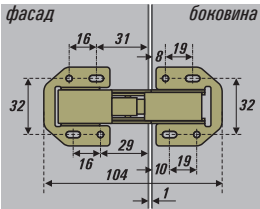
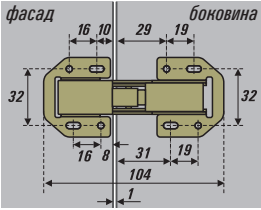
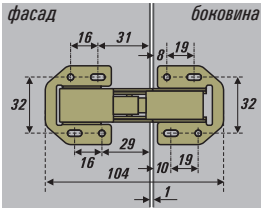
РАСЧЕТНАЯ ФОРМУЛА	Артикул	КРЕПЕЖ	АТТРИБУТЫ
<p><math>A \geq 0,5 \text{ мм}</math>  <math>F = \text{от } 0,5 \text{ до } 1,5 \text{ мм}</math></p> 	HWC90/90	саморезы (не в комплекте)	не требует предварительного сверления под чашку
<p><math>C = V(\text{боковая}) - 2A</math>  <math>F = \text{от } 0,5 \text{ до } 1,5 \text{ мм}</math></p> 			
<p><math>A = \text{от } 0,5 \text{ до } 1,5 \text{ мм}</math></p> 			



UNUSUAL



## MLO3/W

Комплект петель для стеклянных либо композитных фасадов, с пружинным толкателем системы Push и магнитом для фиксации закрытой створки.

- Угол установки: 90°
- Угол открывания: 95°
- Цвет: хром полированный / белый
- Открытие створки нажатием
- Толщина фасада: 4-6 мм



№ п/п	Название детали	Кол-во	Изображение
1	Петля поворотная под вкладной фасад	4 шт.	
2	Втулка пластиковая	4 шт.	
3	Уплотнители пластиковые	4 шт.	
4	Накладки металлические для системы Push	2 шт.	
5	Толкатель-замок магнитный на пружине системы Push	1 шт.	
6	Крепёж фиксирующий, винт М4.8х6	8 шт.	

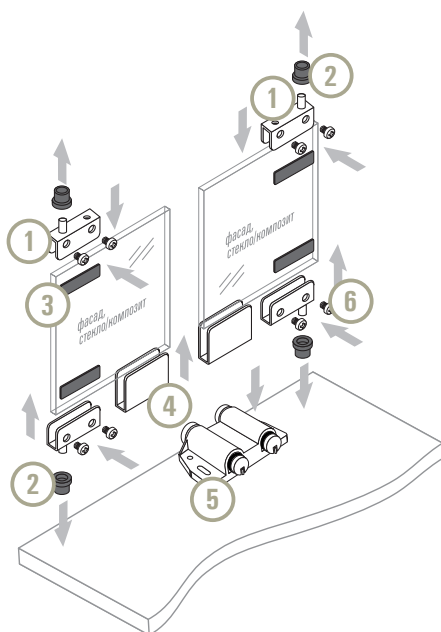

### СБОРОЧНЫЙ ЧЕРТЁЖ

- 1 Петли для вставки фасадов из стекла или композита
- 2 Втулки пластиковые для крепления петель в верхних и нижних панелях корпуса, обеспечивают плавный и безопасный поворот створок
- 3 Уплотнители пластиковые для безопасной фиксации фасадов в полостях петель
- 4 Накладки металлические для системы Push
- 5 Толкатель-замок с магнитом, на пружине, системы Push
- 6 Крепёж фиксирующий



ЧЕРТЕЖИ

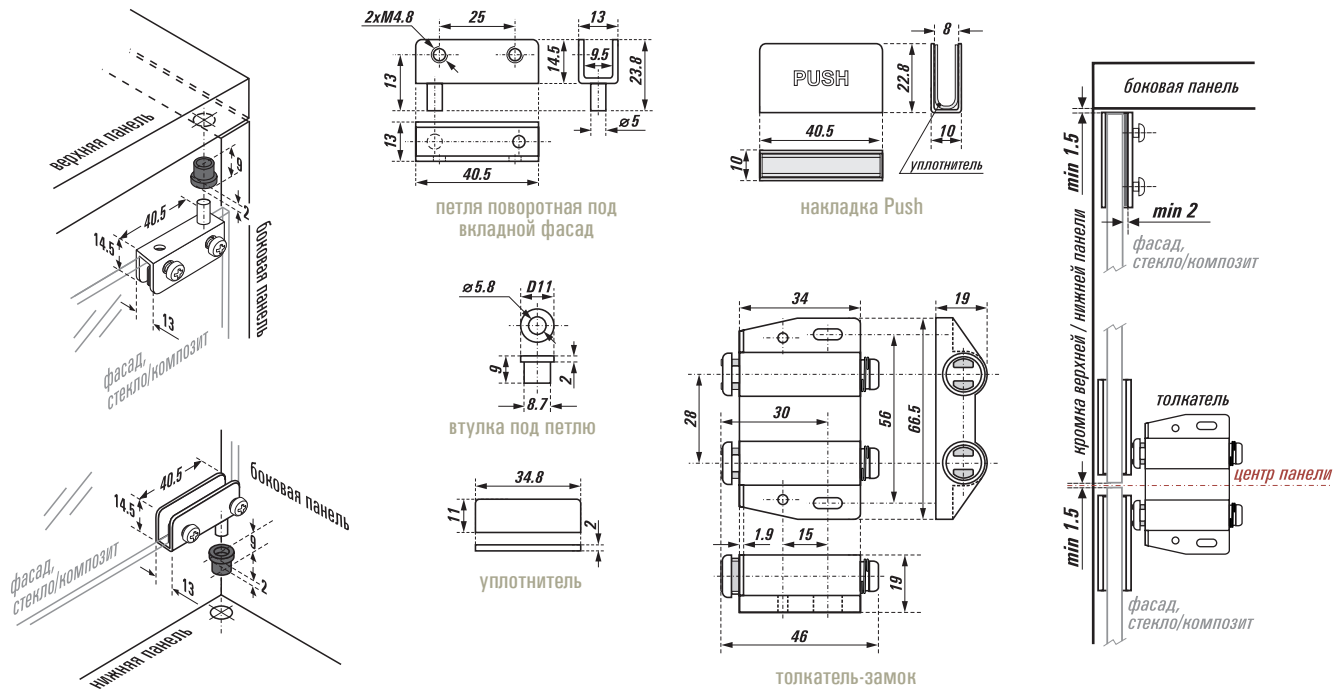

ПРИСАДКИ И МОНТАЖ

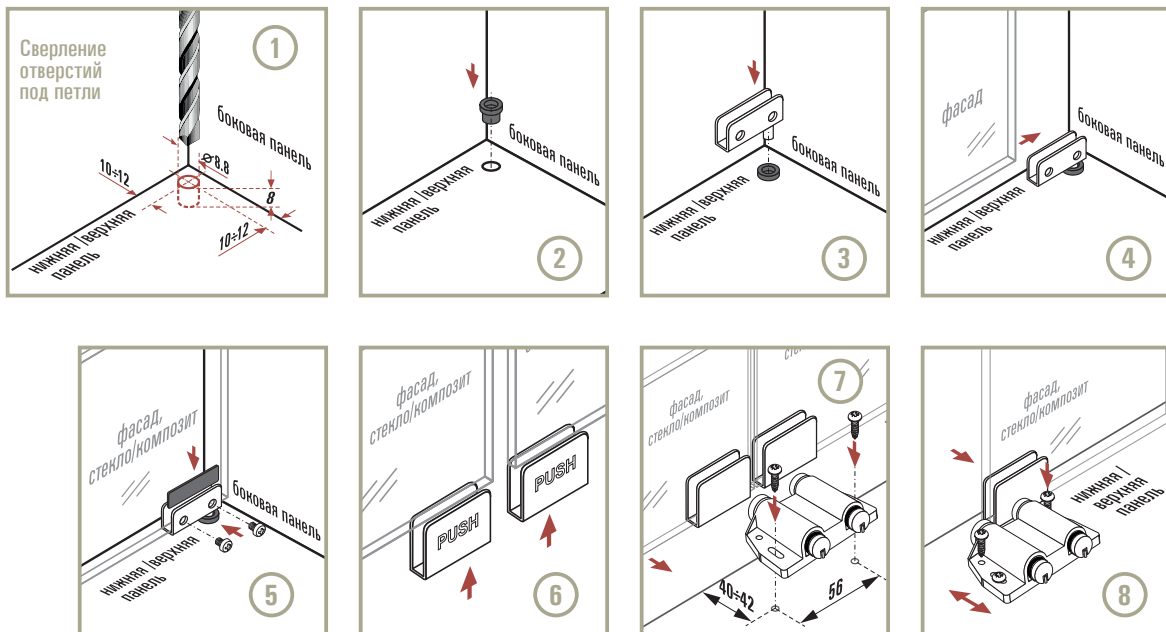

Подготовьте места крепления поворотных петель на панелях корпуса (1). Центр сверления от краёв панелей размещать на расстоянии 10-12 мм., размер отверстий под втулку в верхней и нижней панели корпуса - диаметр 8.8 мм и глубина 8 мм.

Вставьте втулки в отверстия (2), установите на них петли (3), вложите в пазы петель фасадные панели (4) согласно сторонам размещения (влево или вправо).

Вложив фасадные панели, зафиксируйте их края в пазах петель с помощью уплотнителей и фиксирующих винтов (5), соблюдая осторожность - закручивая винты с большим усилием можно повредить панели из стекла.

Вкладывая фасадную панель из стекла или композита в пазы поворотных петель, учитывайте, что расстояние от торцов створок до боковых панелей корпуса не должно быть менее 1.5 мм, толщина фасадной панели не должна превышать 6 мм.

Установив и закрепив фасадные панели, можно приступить к установке системы Push, для чего нужно разметить место установки магнитного замка-толкателя на нижней или верхней панели корпуса, учитывая расположение фасадных створок с предварительно надетыми на их торцы накладками Push, с помощью которых будет осуществляться фиксация створок в закрытом состоянии (6).

Надсверлив отверстия под крепёж замка-толкателя, установите его на выбранную панель, закрепив саморезами, но не до полной фиксации (7). Прикрыв одну из створок, отрегулируйте положение замка-толкателя таким образом, что бы створка в закрытом положении была параллельна кромке нижней (верхней) панели корпуса, и окончательно зафиксируйте прибор (8).

SEPARATE



ВОЗМОЖНЫЕ КОНСТРУКТИВНЫЕ ОСОБЕННОСТИ ПЕТЛИ

- *заниженная глубина чашки*
- *амортизация*
- *интегрированная монтажная планка*

SEPARATE

## ПЕТЛИ КАТЕГОРИИ SEPARATE

Отдельная категория петель для корпусной мебели, имеющих некоторое отличие от стандартной конструкции петли, например – менее глубокая чашка или интегрированная в тело петли монтажная планка. Качественные показатели эксплуатации этих петель не ниже, чем для других аналогичных петель, произведенных под брендом PARTNER, и так же востребованны в мебельном производстве.

### ПРИНЦИП ФОРМИРОВАНИЯ КОДИРОВКИ ПЕТЕЛЬ



SEPARATE



СИСТЕМА CLIP-ON



## FGPS180/0(d)/h2

Петля штольная четырехшарнирная для фальш-панелей из дерева (массив, МДФ, ДСП и т.д.), с амортизатором для плавного закрытия дверцы.

- Размеры чашки: диаметр 35 мм, глубина 11,3 мм
- Угол установки: 180°
- Угол открывания: 92°
- Тип монтажа: Key-hole
- Толщина фасада: 16-22 мм

ТИП УСТАНОВКИ



ГОРИЗОНТАЛЬНАЯ

УСТАНОВОЧНЫЙ ЧЕРТЕЖ

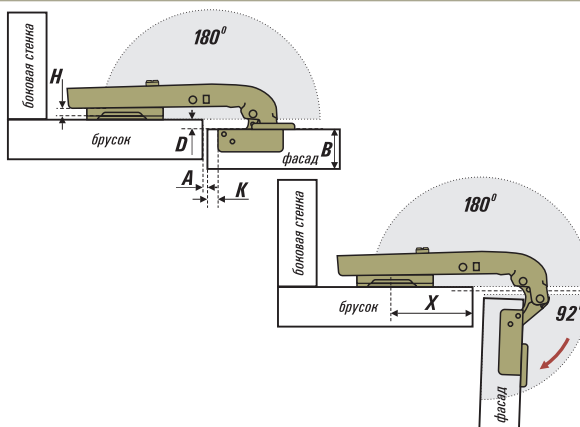

РАСЧЕТНАЯ ТАБЛИЦА

D	K	3	4	5
H	2	3	3	3

$$X = 35.5 - A - K$$



### МОНТАЖНАЯ ПЛАНКА

Монтажные планки для петель SEPARATE отличаются своей конструкцией в зависимости от вида петли (назначения) и способа регулирования.

Конструкции монтажных планок в комплекте для петли HDS180/0(d):

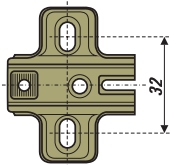
МОНТАЖНАЯ ПЛАНКА	ЧЕРТЕЖ	Артикул петли
 <p>H=2 евровинт</p>		FGPS180/0(d)/h2

### ПРИСАДКА

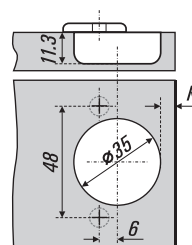

Артикул	МОНТАЖНАЯ	КРЕПЕЖ МОНТАЖНОЙ	АТТРИБУТЫ
FGPS180/0(d)/h2	СТАНДАРТ H=2	евровинт (не в комплекте)	-

**Примечание:** Значение фуги **A** при расчетах не рекомендовано оставлять менее 1.5 мм для наиболее оптимальной работы конструкции. Меньшие значения значительно ухудшают рабочие показатели петли и могут способствовать повреждению фасада или корпуса мебели. Не забывайте при расчетах учитывать толщину кромления фасада и боковых стенок, что не отражено в приведенных чертежах.

SEPARATE



СИСТЕМА SLIDE-ON



## FGPS90/0(d)/h2

Четырехшарнирная петля для фасадов из дерева (массив, МДФ, ДСП и т.д.) с интегрированной петлей и амортизатором для плавного закрытия дверцы.

- Размеры чашки: диаметр 35 мм, глубина 11,3 мм
- Угол установки: 90°
- Угол открывания: 100°
- Тип монтажа: slide-on
- Толщина фасада: 16-24 мм

ТИП УСТАНОВКИ



A

НАКЛАДНАЯ

УСТАНОВОЧНЫЙ ЧЕРТЕЖ

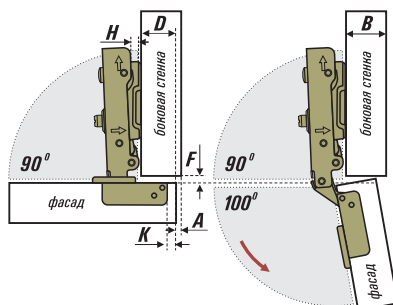

РАСЧЕТНАЯ ФОРМУЛА

$$H = 11 + K - D$$

D	K	3	4	5	6	7
H	2	12	13	14	15	16

$$F \geq A - 0.5$$

$$A = B - D$$

$$D = 9 + K$$

МОНТАЖНАЯ ПЛАНКА

Монтажные планки для петель SEPARATE отличаются при своей базовой в основе конструкции от стандартных тем, что интегрированы в тело петли и не являются съемными.  
 Конструкции монтажных планок в комплекте с петлями HFGPS90/0(d):

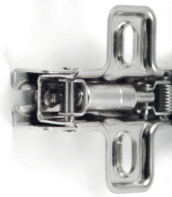
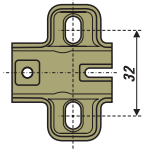
МОНТАЖНАЯ ПЛАНКА	ЧЕРТЕЖ	АРТИКУЛ ПЕТЛИ
 <p>H=2 евровинт</p>		<p>FGPS180/0(d)/h2</p>

ПРИСАДКА

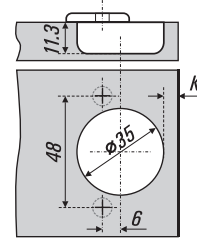

АРТИКУЛ	МОНТАЖНАЯ	КРЕПЕЖ МОНТАЖНОЙ	АТТРИБУТЫ
<p>FGPS90/0(d)/h2</p>	<p>ИНТЕГРО встроенная H=2</p>	<p>евровинт (не в комплекте)</p>	<p>-</p>

**Примечание:** Значение фуги **A** при расчетах не рекомендовано оставлять менее 1.5 мм для наиболее оптимальной работы конструкции. Меньшие значения значительно ухудшают рабочие показатели петли и могут способствовать повреждению фасада или корпуса мебели. Не забывайте при расчетах учитывать толщину кромления фасада и боковых стенок, что не отражено в приведенных чертежах.



SEPARATE



## FGP90/-/-/chm

Четырехшарнирная петля для фасадов из дерева (массив, МДФ, ДСП и т.д.) с уменьшенной глубиной чашки, для тонких фасадов или обычных фасадов с фрезеровкой, проходящей по оси присадки петель.

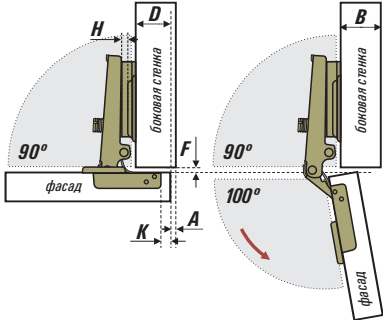
- Размеры чашки: диаметр 35 мм, глубина 8 мм
- Угол установки: 90°
- Угол открывания: 100°
- Тип монтажа: slide-on
- Толщина фасада: 10-19 мм

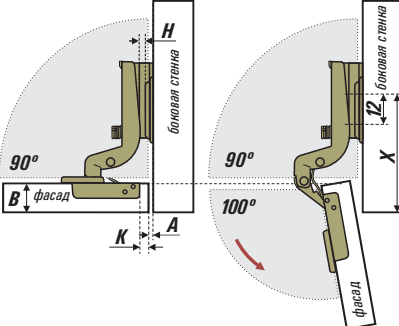
ТИП УСТАНОВКИ	УСТАНОВОЧНЫЙ ЧЕРТЕЖ	РАСЧЕТНАЯ ФОРМУЛА													
 <p><b>A</b> <span style="float: right;">НАКЛАДНАЯ</span></p>		$H = 13 + K - D$ <table border="1" data-bbox="1133 1087 1474 1168"> <tr> <td>D \ K</td> <td>5</td> <td>6</td> <td>7</td> <td>8</td> <td>9</td> </tr> <tr> <td>H</td> <td>2</td> <td>16</td> <td>17</td> <td>18</td> <td>19</td> <td>20</td> </tr> </table> $F \geq A - 0.5$ $A = B - D$ $D = 13 + K$	D \ K	5	6	7	8	9	H	2	16	17	18	19	20
D \ K	5	6	7	8	9										
H	2	16	17	18	19	20									
 <p><b>C</b> <span style="float: right;">ВКЛАДНАЯ</span></p>		$H = K + A - 6$ <table border="1" data-bbox="1138 1501 1479 1582"> <tr> <td>A \ K</td> <td>3</td> <td>4</td> <td>5</td> <td>6</td> <td>7</td> </tr> <tr> <td>H</td> <td>2</td> <td>1</td> <td>0</td> <td>-1</td> <td>-2</td> <td>-3</td> </tr> </table> $X = 37 + B$	A \ K	3	4	5	6	7	H	2	1	0	-1	-2	-3
A \ K	3	4	5	6	7										
H	2	1	0	-1	-2	-3									



### МОНТАЖНАЯ ПЛАНКА

Монтажные планки для петель SEPARATE отличаются своей конструкцией в зависимости от вида петли (назначения) и способа регулирования.

Конструкции монтажных планок в комплекте для петли FGP90/-/:

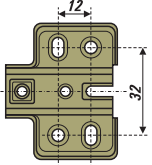
МОНТАЖНАЯ ПЛАНКА	ЧЕРТЕЖ	АРТИКУЛ ПЕТЛИ
 <p>H=2 саморез</p>		<p>FGP90/06(d)/h2/chm FGP90/12(d)/h2/chm</p>

### ПРИСАДКА

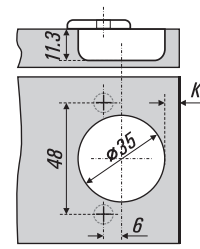

АРТИКУЛ	МОНТАЖНАЯ	КРЕПЕЖ МОНТАЖНОЙ	АТРИБУТЫ
FGP90/06(d)/h2/chm	КОМБО H=2	саморез (не в комплекте)	-
FGP90/12(d)/h2/chm	КОМБО H=2	саморез (не в комплекте)	-

**Примечание:** Значение фуги **A** при расчетах не рекомендовано оставлять менее 1.5 мм для наиболее оптимальной работы конструкции. Меньшие значения значительно ухудшают рабочие показатели петли и могут способствовать повреждению фасада или корпуса мебели. Не забывайте при расчетах учитывать толщину кромления фасада и боковых стенок, что не отражено в приведенных чертежах.

SEPARATE



СИСТЕМА SLIDE-ON

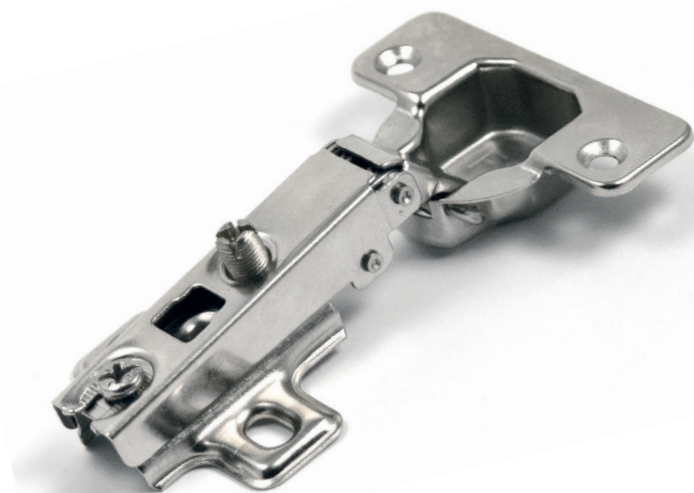

FGP90/-/...

Четырехшарнирная петля для фасадов из дерева (массив, МДФ, ДСП и т.д.).

- Размеры чашки: диаметр 35 мм, глубина 11,3 мм
- Угол установки: 90°
- Угол открывания: 100°
- Тип монтажа: slide-on
- Толщина фасада: 16-24 мм

ТИП УСТАНОВКИ	УСТАНОВОЧНЫЙ ЧЕРТЕЖ	РАСЧЕТНАЯ ФОРМУЛА																												
<p><b>A</b></p> <p>НАКЛАДНАЯ</p>		$H = 10 + K - D$ <table border="1"> <thead> <tr> <th>D</th> <th>K</th> <th>3</th> <th>4</th> <th>5</th> <th>6</th> <th>7</th> </tr> </thead> <tbody> <tr> <td>0</td> <td></td> <td>15</td> <td>16</td> <td>17</td> <td>18</td> <td>19</td> </tr> <tr> <td>H</td> <td>2</td> <td>13</td> <td>14</td> <td>15</td> <td>16</td> <td>17</td> </tr> <tr> <td></td> <td>4</td> <td>11</td> <td>12</td> <td>13</td> <td>14</td> <td>15</td> </tr> </tbody> </table> $F \geq A - 0.5$ $A = B - D$ $D = 10 + K$	D	K	3	4	5	6	7	0		15	16	17	18	19	H	2	13	14	15	16	17		4	11	12	13	14	15
D	K	3	4	5	6	7																								
0		15	16	17	18	19																								
H	2	13	14	15	16	17																								
	4	11	12	13	14	15																								
<p><b>C</b></p> <p>ВКЛАДНАЯ</p>		$H = K + A - 4$ <table border="1"> <thead> <tr> <th>D</th> <th>K</th> <th>3</th> <th>4</th> <th>5</th> <th>6</th> <th>7</th> </tr> </thead> <tbody> <tr> <td>0</td> <td></td> <td>.</td> <td>.</td> <td>.</td> <td>.</td> <td>.</td> </tr> <tr> <td>H</td> <td>2</td> <td>1</td> <td>.</td> <td>.</td> <td>.</td> <td>.</td> </tr> <tr> <td></td> <td>4</td> <td>5</td> <td>4</td> <td>3</td> <td>2</td> <td>1</td> </tr> </tbody> </table> $X = 37 + B$	D	K	3	4	5	6	7	0		.	.	.	.	.	H	2	1	.	.	.	.		4	5	4	3	2	1
D	K	3	4	5	6	7																								
0		.	.	.	.	.																								
H	2	1	.	.	.	.																								
	4	5	4	3	2	1																								

### МОНТАЖНАЯ ПЛАНКА

Монтажные планки для петель SEPARATE отличаются своей конструкцией в зависимости от вида петли (назначения) и способа регулирования.

Конструкции монтажных планок в комплекте для петли FGP90(-/):

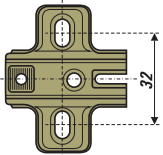
МОНТАЖНАЯ ПЛАНКА	ЧЕРТЕЖ	Артикул петли
 <p>H=2 евровинт</p>		<p>FGP90/06(d)/h2 FGP90/12(d)/h2</p>

### ПРИСАДКА

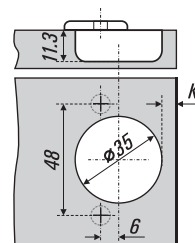

Артикул	МОНТАЖНАЯ	КРЕПЕЖ МОНТАЖНОЙ	АТТРИБУТЫ
FGP90/06(d)/h2	СТАНДАРТ H=2	евровинт (не в комплекте)	-
FGP90/12(d)/h2	СТАНДАРТ H=2	евровинт (не в комплекте)	-

**Примечание:** Значение фуги **A** при расчетах не рекомендовано оставлять менее 1.5 мм для наиболее оптимальной работы конструкции. Меньшие значения значительно ухудшают рабочие показатели петли и могут способствовать повреждению фасада или корпуса мебели. Не забывайте при расчетах учитывать толщину кромления фасада и боковых стенок, что не отражено в приведенных чертежах.



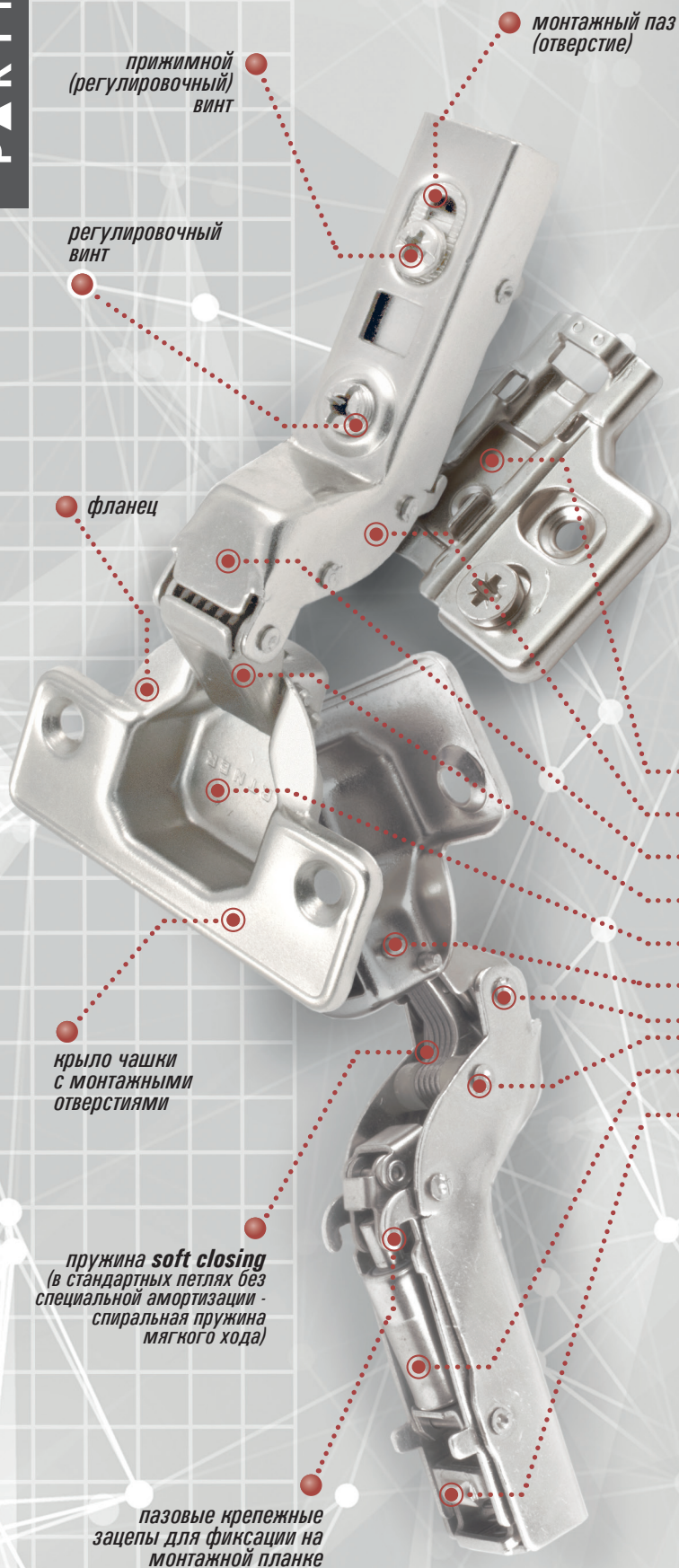

## ХАРАКТЕРИСТИКИ ПЕТЕЛЬ ПРИСАДКА И МОНТАЖ

К любой крепежной фурнитуре для мебели, и в первую очередь к петлям, предъявляются особые требования, которым они должны строго соответствовать, иначе мебель, в которой они будут установлены, станет ненадежной и даже опасной в использовании. Поэтому при всем многообразии существуют общие для всех мебельных петель характеристики, например - специфическая система монтажа, определяющая способ крепления петли к монтажной планке на корпусе мебели: *slide-on*, *clip-on* или *key-hole*.

Существуют также специальные петли, монтаж которых предусматривает иной способ крепления, как правило это петли для отдельных видов мебели, требующих нестандартных решений и ограниченно используемых в массовом мебельном производстве.

### КОНСТРУКЦИЯ ПЕТЛИ (РАСШИРЕННАЯ)

- *монтажная планка*
- *тело петли*
- *плечо петли*
- *седло с серьгой*
- *чашка*
- *U-образная скрепляющая скоба*
- *клепаные оси – шарниры*
- *баллон с поршнем системы **soft closing***
- *фиксирующая клипса*

Монтаж петли производится путем запрессовывания чаши петли в предварительно зафрезерованное отверстие в фасаде мебельной конструкции. Точное соблюдение присадочных размеров перед монтажом гарантирует плотную посадку чаши, которую также надежно фиксируют подходящими метизами через крепежные отверстия в крыльях. Затем петля монтируется на монтажную планку, предварительно установленную в корпусе мебели и фиксируется на ней прижимным винтом. Для более точной посадки дверцы нужно положение можно отрегулировать с помощью прижимного и регулировочного винтов, а также винтом 3D-регулировки на монтажной планке и теле петли.



## ХАРАКТЕРИСТИКИ ПЕТЛЬ И ТРЕБОВАНИЯ К УСТАНОВКЕ

### КОНСТРУКТИВНЫЕ ОСОБЕННОСТИ ПЕТЛЬ

В зависимости от назначения петли и потребности производителя конструкции различных петель могут существенно отличаться друг от друга. Помимо изменения конструкции тела петли в зависимости от требуемого угла установки или угла открывания, изменению подвержена чаша петли, которая обычно врезается в фасад и её конструкция зависит от материала фасада.

Стандартная петля с диаметром чаши 35 мм

Виды петель, требующие отличий в конструкции чаши петли:

с уменьшенной глубиной чаши для тонких фасадов или фасадов с фрезеровкой

с уменьшенным диаметром 26 мм для облегченных мебельных фасадов или компактных конструкций

для стекла

для рам из алюминиевых профилей

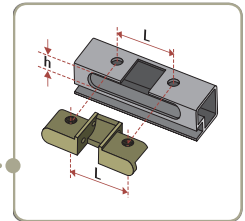
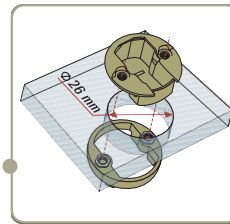
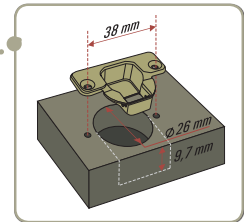
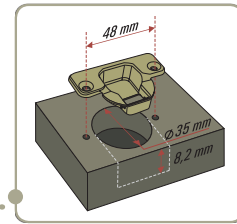
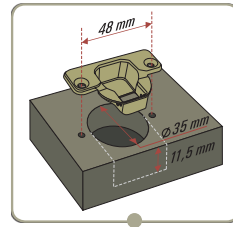

### СИСТЕМЫ МОНТАЖА ПЕТЛЬ

#### Система SLIDE-ON

Характерные особенности тела петли – наличие открытого паза.

Установка (изображение 1):

Скользким движением корпус петли открытым пазом заводится под вкрученный прижимной винт монтажной планки (1) и фиксируется в нужном положении, цифра кодировки в артикуле – 0.

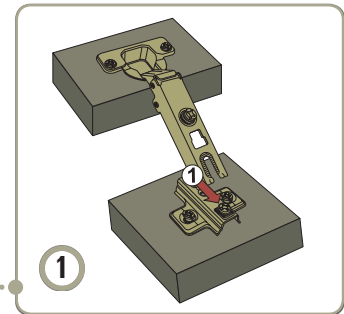
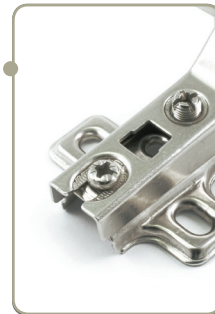

#### Система CLIP-ON

Характерные особенности тела петли – наличие пазовых крепежных зацепов и фиксирующей клипсы.

Установка (изображение 2):

Корпус петли пазовыми креплениями заводится под монтажную планку (1) и фиксируется на ней специальной клипсой (2), демонтаж производится нажатием на фиксирующую клипсу, цифра кодировки в артикуле – 1.

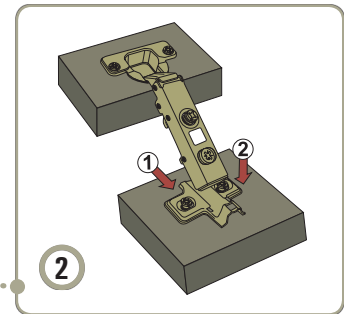

#### Система KEY-HOLE

Характерные особенности тела петли – наличие отверстия для монтажа на планку в виде замочной скважины (key hole).

Установка (изображение 3):

Корпус петли опускается на монтажную планку (1), заводится пазом скважины под прижимной винт (2) и закрепляется, цифра кодировки в артикуле – 2.

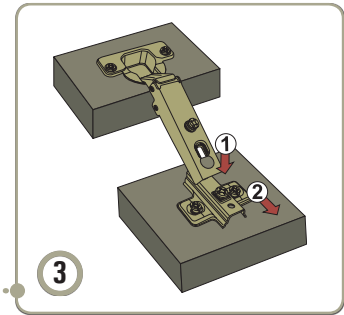

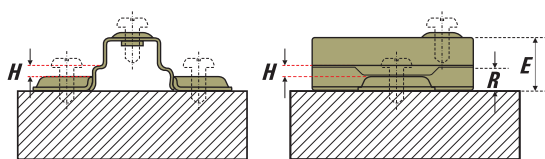
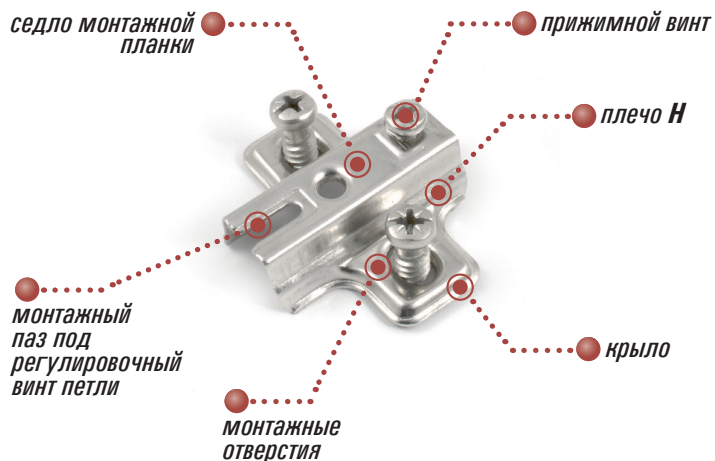

1

**НАКЛАДНАЯ А**

$H = 14 + K - D$   
 $D = V(\text{боковины}) - A$   
 фуга  $A$  минимум 1,5 мм  
 $F \geq A - 0.5$

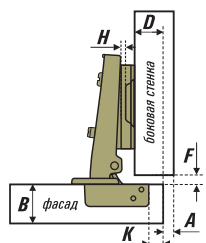

2

**ПОЛУНАКЛАДНАЯ В**

$H = 5 + K - D$   
 $D = V(\text{боковины})/2 - A$   
 фуга  $A$  минимум 1,5 мм  
 $F \geq A - 0.5$

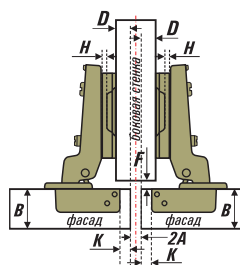

3

**ВКЛАДНАЯ С**

$H = K + A - 2$   
 $F = A$

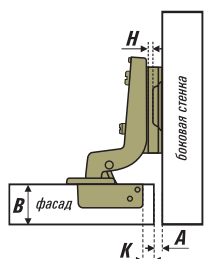

4

**ХАРАКТЕРИСТИКИ ПЕТЕЛЬ ПРИСАДКА И МОНТАЖ**

**ВЫСОТА МОНТАЖНОЙ ПЛАНКИ И ЕЁ РАСЧЕТ**

Кодировка и выбор монтажной планки осуществляется только по одному параметру – высоте "плеча" планки, на которое ложится тело петли при монтаже, обозначается как **H** (рисунок 1).

Общая установочная высота монтажной планки определяется дистанцией **R**. Увеличение значения **R** уменьшает наложение в случае накладной навеса и навеса на среднюю стенку корпуса. В случае вкладного навеса увеличение дистанции **R** ведет к увеличению фуги **A**. Чтобы рассчитать необходимую дистанцию, сначала сравните желаемую фугу и минимальную фугу из таблицы. Если желаемая фуга меньше минимальной фуги из таблицы, минимальную фугу из таблицы можно уменьшить за счет увеличения расстояния до чашки **K** либо за счет увеличения радиуса кромки двери.

Значения высоты стандартной монтажной планки согласно кодировке (рисунок 1):

- H** • условное значение (высота "плеча" планки)
- R** • расстояние от опорной плоскости планки до опорного бортика петли (мм)
- E** • расстояние от опорной плоскости до верхнего края опорной регулировочной вилки монтажной планки.

Соотношение величин:

H	R	E
H=0	4,5	11,5
H=2	5,5	12,5
H=4	8,0	13,0
H=6	8,0	15,0

В зависимости от условий монтажа и типа петли расчет выбора монтажной планки производится по формуле, примеры расчетов показаны на рисунках 2,3,4. (Числовая константа - минимальное расстояние от края чашки до установленной монтажной площадки.)

Параметры, необходимые для расчетов:

- H** • высота "плеча" монтажной планки
- K** • расстояние от торца двери до края диаметра гнезда чашки петли
- D** • наложение плоскости двери на торец боковой стенки
- A** • минимальный зазор между внешней плоскостью боковой стенки и торцом двери – фуга
- F** • фактический зазор между плоскостью боковой стенки и внутренней плоскостью двери либо её торцом.

## ТИПЫ УСТАНОВКИ ПЕТЕЛЬ

По способу навеса фасада на корпус мебельные петли можно разделить по трем типам (буквенное обозначение в кодировке):

### А - НАКЛАДНАЯ

- отличается прямым «плечом» тела петли, без изгиба или имеет «повышение» вверх. Используется для фасадов, полностью закрывающих торцы боковых стенок мебельного корпуса (без учета технологического зазора, который может составлять 1-5 мм).



### В - ПОЛУНАКЛАДНАЯ

- «плечо» тела петли с коленом имеет изгиб средней величины. Используется в кухонных двухрядных горизонтальных шкафах для крепления нижней дверцы и в трехстворчатых гардеробах для крепления срединного фасада.



### С - ВКЛАДНАЯ

- отличается большим изгибом «плеча» тела петли, благодаря которому осуществляется вынос вкладной дверцы при открывании за пределы корпуса. Используется в мебели, в которой корпус сделан из утолщенного ДСП или массива и внутренний фасад подчеркивает эту деталь.



Таблица 1

A \ B \ K	16	18	20	22	24	26
3	0.6	1.1	1.8	3.10	4.70	6.50
4	0.6	1.0	1.75	2.85	4.35	6.00
5	0.5	1.0	1.65	2.65	4.00	5.55
6	0.5	1.0	1.60	2.50	3.70	5.20
7	0.5	1.0	1.55	2.35	3.45	4.80

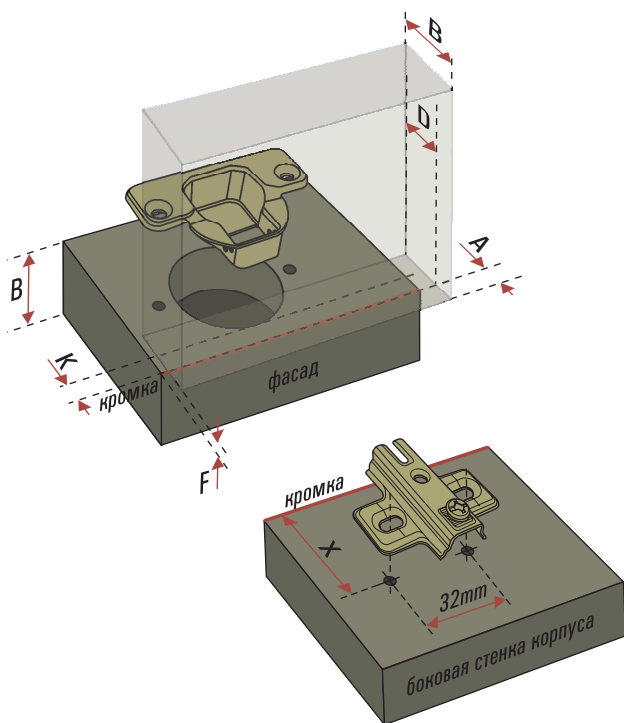
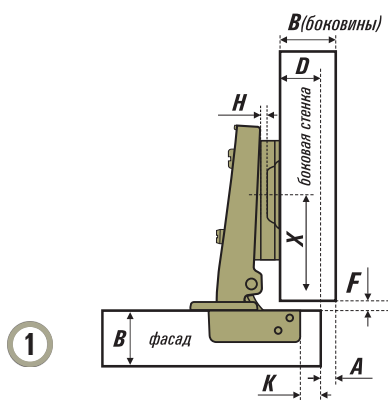

## ХАРАКТЕРИСТИКИ ПЕТЕЛЬ ПРИСАДКА И МОНТАЖ

### РАСЧЕТ МИНИМАЛЬНОЙ ФУГИ

Минимальная фуга (также называется минимальный зазор) – это пространство между внешней плоскостью боковой стенки корпуса и торцом двери, необходимое для свободного открывания дверцы без опасности повреждения фасада или корпуса мебели. Размер минимальной фуги зависит от расстояния до чашки **K**, толщины двери **B** и выбранного типа петли. При навесе на среднюю стенку корпуса общая фуга между дверцами должна соответствовать по крайней мере двойному значению минимальной фуги. Тогда обе двери смогут свободно открываться одновременно.

Радиусы на кромках двери уменьшают минимальный зазор, учитывайте это при расчетах. Минимальная фуга определяется по таблице, соответствующей типу петли.

Пример расчета фуги показан в таблице 1.

### МОНТАЖ ПЕТЕЛЬ

При установке петель на фасады и монтажных планок в мебельные корпуса следует учитывать несколько обязательных параметров.

Параметры, используемые в установочных чертежах петель и планок и имеющие значение при монтаже (рисунок 1):

**H** • высота "плеча" монтажной планки

**K** • расстояние между кромкой двери и краем отверстия под чашку петли (чем больше значение этого расстояния - тем меньше минимальный зазор двери, а также требуемая минимальная фуга **A**)

**D** • наложение плоскости двери на торец боковой стенки - наложение фасада

**B** • толщина двери (боковой стенки)

**A** • минимальный зазор между внешней плоскостью боковой стенки и торцом двери - фуга

**F** • фактический зазор между плоскостью боковой стенки и внутренней плоскостью двери

**X** • расстояние от кромки боковой стенки корпуса до центра монтажных отверстий монтажной планки, обычно составляет 37 мм для накладной и полунакладной петель или рассчитывается отдельно



## ПРИСАДКИ ДЛЯ ЧАШИ ПЕТЛИ И МОНТАЖНОЙ ПЛАНКИ

Размеры, необходимые для правильного монтажа петли на фасад и монтажной планки на боковую стенку корпуса мебели (рисунок 1):

- H** • глубина сверления под чашку
- D** • диаметр сверления под чашку, высверливается специальными сверлами Форстнера
- L** • межцентровое расстояние (расстояние между центрами отверстий под крепеж)
- C** • смещение отверстий под крепеж (относительно центра чашки петли)
- K** • расстояние от кромки двери
- h** • глубина сверления под евровинт или футорку
- M** • диаметр сверления под евровинт или футорку
- X** • расстояние от кромки боковой стенки до центральной оси отверстий монтажной планки

Межцентровое расстояние отверстий под крепеж **L** (а также значение смещения отверстий крепления от центра чашки **F**) зависит от производителя петель и может быть следующих значений\*:

**L=38, F=7,5; L=45, F=9,5; L=48, F=6; L=52, F=5,5.**  
 \*Компанией ПАРТНЕР для петель своего производства используются значения **L=48, F=6** для петель с чашкой диаметром 35 мм и **L=38, F=5,5-7,5** – для петель с уменьшенным диаметром чашки 26 мм.

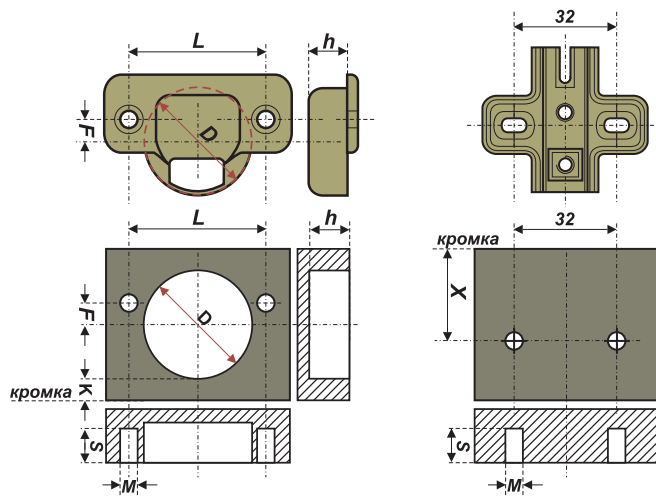

1

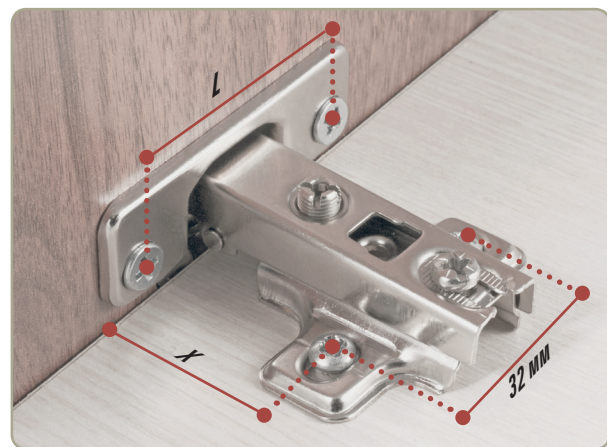

## ВИДЫ КРЕПЕЖА

Крепеж мебельных петель к корпусу и фасаду может производиться следующими способами:

### саморезами М4х16 мм

- наиболее простой способ монтажа, не требующий зачастую предварительного сверления, только разметки, но он же и менее надежный, если монтаж осуществляется на плиту ДСП или иные материалы, имеющие прессованную структуру.

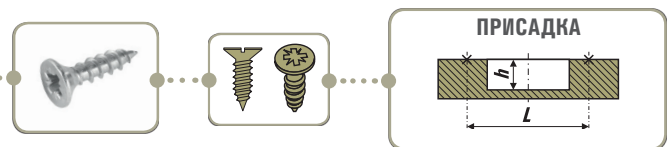

### евровинтами 6,3х13 мм

- способ, требующий предварительного сверления под данный вид метизов, но при этом обеспечивающий петле более прочное и надежное соединение с фасадом или корпусом, изготовленных из ДСП, МДФ или мягкой древесины.

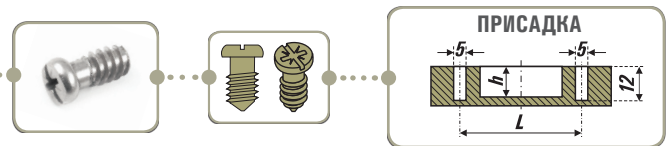

### евровинтами в футорки 8-10 мм

- этот способ также требует предварительного сверления под диаметр футорки, в которую будет вкручиваться винт, однако такой способ крепления еще больше повышает надежность монтажа, в чем, несомненно, заинтересован конечный потребитель.

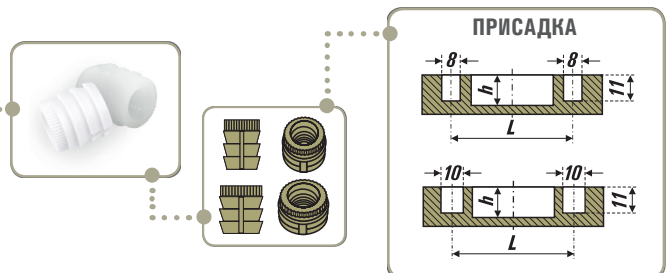

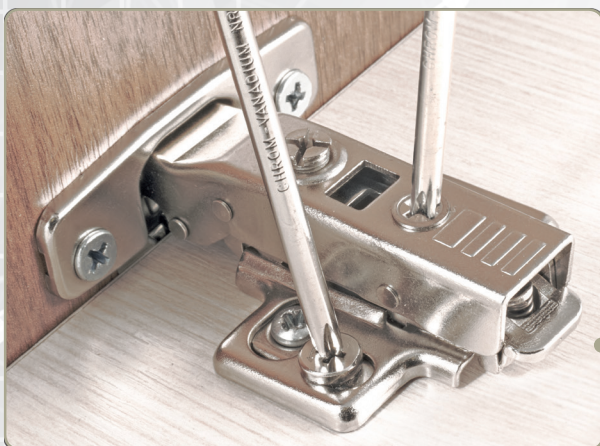

## ХАРАКТЕРИСТИКИ ПЕТЕЛЬ ПРИСАДКА И МОНТАЖ

### РЕГУЛИРОВКА УСТАНОВЛЕННЫХ ПЕТЕЛЬ

Установленные петли можно и нужно регулировать при необходимости для более точного и плотного прилегания фасада к корпусу.

Стандартная конструкция петель и монтажной планки предусматривает регулировку в трех направлениях:

#### РЕГУЛИРОВКА ВЫСОТЫ

- регулировка фасада по высоте наложения для точного соответствия горизонтальных плоскостей корпуса и верхней кромки фасада

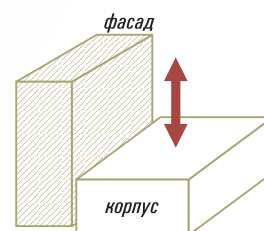

#### РЕГУЛИРОВКА ВЫСОТЫ 3D

- Конструкторские разработки в области крепежной фурнитуры дали возможность изготавливать петли с монтажными планками, имеющими в своей конструкции эксцентриковые винты, использование которых в монтаже существенно экономит время при регулировке высоты  $\pm 1.5$  мм без ослабления других регулировочных винтов.

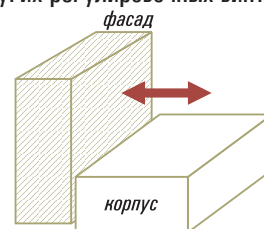

#### РЕГУЛИРОВКА ГЛУБИНЫ

- $+3 / -2$  мм и выравнивание двери для уменьшения зазора  $F$  между корпусом и навешиваемым фасадом с точностью до миллиметра.

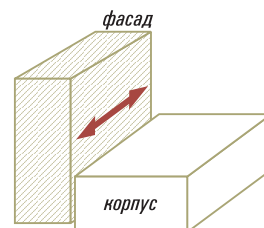

#### БОКОВАЯ РЕГУЛИРОВКА

- встроенная регулировка наложения фасада  $\pm 2$  мм с ограничителем хода, способствует идеальному выравниванию кромки фасада по верхней линии корпуса.



## РАСЧЕТ НЕОБХОДИМОГО КОЛИЧЕСТВА ПЕТЕЛЬ ДЛЯ МОНТАЖА

При расчете количества петель на дверь следует учитывать несколько определяющих факторов. Большое значение имеют размеры двери, а так же её вес. В случае необходимости использовать, например, стеклянные двери, двери с алюминиевым профилем или нестандартно широкие, требуется пробная установка крепежной фурнитуры.

Не следует использовать конструкций дверей, в которых ширина слишком велика по отношению к высоте. Для стандартных дверей из обычных материалов в качестве ориентировочных значений при выборе количества петель могут служить данные, приведенные на рисунке 1.

В иных случаях следует запланировать минимум одну дополнительную петлю.



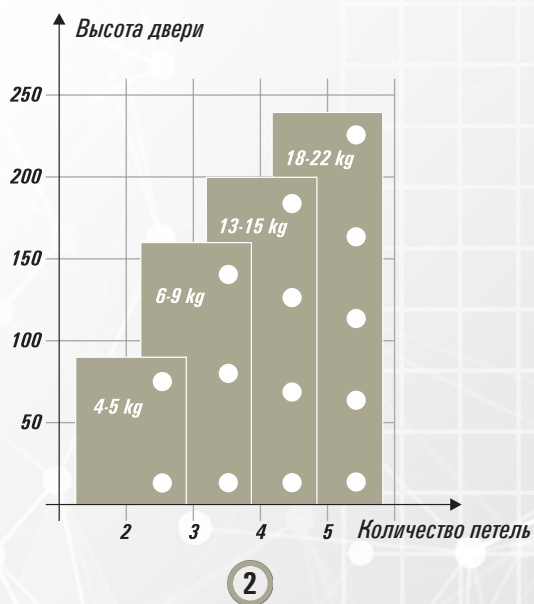
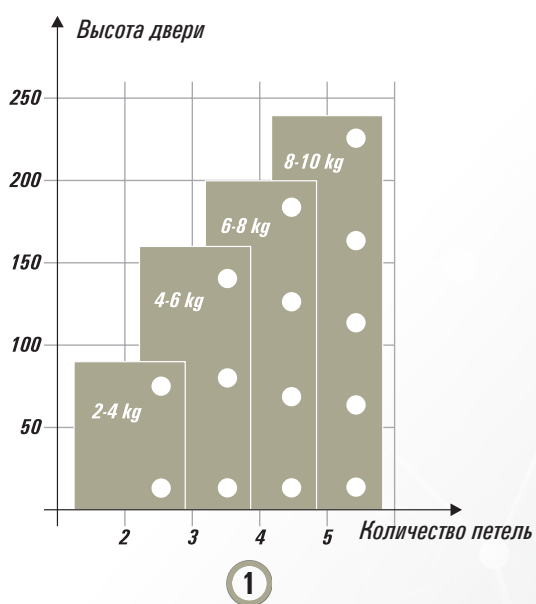





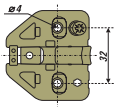

Для петель с уменьшенным диаметром чашки или облегченной конструкции можно использовать рисунок 2, также не забывая про дополнительную петлю при нестандартных размерах или весе.

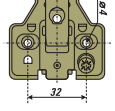

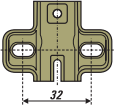
МОНТАЖНЫЕ ПЛОЩАДКИ

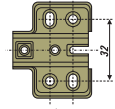
МОНТАЖНАЯ	ЧЕРТЕЖ	H плеча	ТИП МОНТАЖНОЙ	КАТЕГОРИЯ	КРЕПЕЖ
		H=2	СТАНДАРТ	STANDARD PUSH UNUSUAL SEPARATE	евровинт
		H=2			евровинт
		H=2			саморез
		H=4.5			саморез
		H=0	СТАНДАРТ SOFT	SOFT CLOSING	евровинт
		H=0			евровинт
		H=0			евровинт
		H=0			евровинт
		H=0			евровинт
		H=0			евровинт
		H=0			евровинт
		H=0			евровинт
		H=0			евровинт
		H=0			евровинт
		H=0	3D-РЕГУЛИРОВКА С ЭКСЦЕНТРИКОМ	SOFT CLOSING 3D	саморез
		H=0			саморез

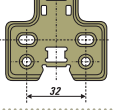

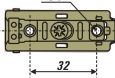
МОНТАЖНАЯ	ЧЕРТЕЖ	Н плеча	ТИП МОНТАЖНОЙ	КАТЕГОРИЯ	КРЕПЕЖ
		H=0	3D-РЕГУЛИРОВКА С ЭКСЦЕНТРИКОМ	SOFT CLOSING 3D PUSH	саморез
		H=0			саморез
		H=2	ИНТЕГРО встроенная	SEPARATE	евровинт
		H=2	КОМБО	SEPARATE	саморез
		H=0		SOFT CLOSING	саморез
		H=0	РЕЙКА	SOFT CLOSING	саморез





**П▲РТНЕР**

**[www.grouppartner.ru](http://www.grouppartner.ru)**